

# PROLOGY

## CMX-210

FM/SD/USB/BT ПЕСИВЕР



## РУКОВОДСТВО ПОЛЬЗОВАТЕЛЯ

## ► СОДЕРЖАНИЕ

Назначение устройства .....	3
Комплект поставки .....	3
Рекомендации по эксплуатации и меры предосторожности .....	3
Внешний вид устройства и элементы управления .....	4
Элементы управления на пульте ДУ .....	5
Общие операции .....	6
Режим радиоприемника .....	7
Использование карт памяти microSD/USB .....	8
Управление воспроизведением аудиофайлов .....	9
Режим Bluetooth .....	11
Режим AUX .....	12
Настройки .....	12
Использование приложения PROLOGY LINK .....	14
Установка устройства .....	14
Технические характеристики .....	16
Схема подключения .....	17
Эксплуатация устройства, неисправности и их устранение .....	18
Хранение, транспортирование, ресурс, утилизация .....	20
Расшифровка даты выпуска устройства, указанной в серийном номере ....	20

Руководство пользователя определяет порядок установки и эксплуатации FM/SD/USB/BT-ресивера в автомобиле с напряжением бортовой сети 12 В.

В связи с постоянной работой по совершенствованию устройства, повышающей его надёжность и улучшающей эксплуатационные характеристики, в конструкцию и меню управления могут быть внесены изменения, не отражённые в настоящем Руководстве.

Прежде чем включить устройство, внимательно ознакомьтесь с настоящим Руководством пользователя.

## ▶ НАЗНАЧЕНИЕ УСТРОЙСТВА

FM/SD/USB/BT-ресивер PROLOGY CMX-210 (далее - «устройство») (далее - «устройство») монтажного размера 1DIN обеспечивает прием радиостанций в диапазоне FM, воспроизведение медиафайлов, записанных на карты памяти USB/microSD, передачу звука с внешних источников, а также управление мобильным телефоном через интерфейс Bluetooth. Кроме того, устройством можно управлять с помощью приложения, установленного на Ваш смартфон с операционной системой Android.

## ▶ КОМПЛЕКТ ПОСТАВКИ

- Устройство PROLOGY CMX-210
- Декоративная рамка
- Соединительные кабели
- Пульт дистанционного управления
- Краткое руководство пользователя

## ▶ МЕРЫ ПРЕДОСТОРОЖНОСТИ



Подключайте устройство к источнику питания только с напряжением +12 В.



Не допускайте попадания жидкостей.



Не закрывайте вентиляционные отверстия на корпусе.

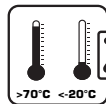

Избегайте сильного нагревания и охлаждения устройства.



Избегайте ударов по устройству.



Не пытайтесь открывать корпус устройства и ремонтировать его самостоятельно.

## ▶ ВНЕШНИЙ ВИД УСТРОЙСТВА И ЭЛЕМЕНТЫ УПРАВЛЕНИЯ

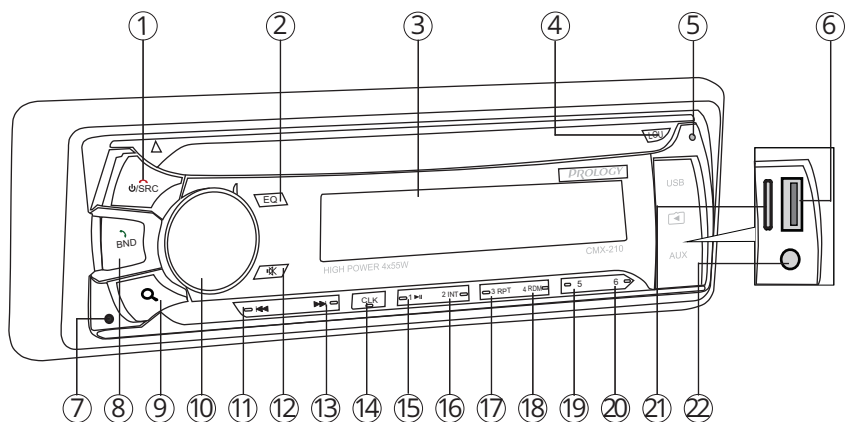

- ① Кнопка включения питания устройства / переключения источников сигнала / завершения вызова **⏻/SRC/↪**
- ② Кнопка выбора одной из предустановленных настроек звучания **EQ**
- ③ Дисплей
- ④ Кнопка включения функции тонкомпенсации **LOUD**
- ⑤ Встроенный микрофон
- ⑥ Разъем для подключения карты памяти USB
- ⑦ Кнопка перезагрузки устройства
- ⑧ Кнопка выбора диапазона радиоприемника, выбора отображения информации о воспроизводимом файле / набора номера и приема вызова **BND/↪**
- ⑨ Кнопка автоматического сохранения настройки на радиостанции в памяти устройства, сканирования предварительно настроенных радиостанций и входа в режим поиска файлов **🔍**
- ⑩ Регулятор громкости / кнопка отключения звука
- ⑪ Кнопка настройки на радиостанцию в обратном направлении, перехода к предыдущему треку и перемотки трека назад **⏮**
- ⑫ Кнопка отключения звука **⏸**
- ⑬ Кнопка настройки на радиостанцию в прямом направлении, перехода к следующему треку и перемотки трека вперед **⏭**
- ⑭ Кнопка выбора режима работы дисплея и настройки текущего времени **CLK**
- ⑮ Кнопка выбора сохраненной радиостанции № 1 в текущем диапазоне; цифровая кнопка «1» / паузы и возобновления воспроизведения треков **1/▶|**
- ⑯ Кнопка выбора сохраненной радиостанции № 2 в текущем диапазоне; цифровая кнопка «2» / включения режима сканирования треков на карте памяти **2/INT**
- ⑰ Кнопка выбора сохраненной радиостанции № 3 в текущем диапазоне; цифровая кнопка «3» / управления режимом повторного воспроизведения **3/RPT**
- ⑱ Кнопка выбора сохраненной радиостанции № 4 в текущем диапазоне; цифровая кнопка «4» / включения режима воспроизведения в произвольном порядке **4/RDM**

- ⑰ Кнопка выбора сохраненной радиостанции № 5 в текущем диапазоне; цифровая кнопка «5» / перехода к предыдущей папке (при нажатии и удерживании) и на 10 треков назад 5
- ⑱ Кнопка выбора сохраненной радиостанции № 6 в текущем диапазоне; цифровая кнопка «6» / перехода к следующей папке (при нажатии и удерживании) и на 10 треков вперед 6
- ⑲ Slot для карты памяти microSD
- ⑲ Линейный аудиовход 3,5 мм mini-jack



## ▶ ЭЛЕМЕНТЫ УПРАВЛЕНИЯ НА ПУЛЬТЕ ДУ



- 
- The diagram shows a remote control with the following buttons and their corresponding callout numbers:
- 1: MODE CLR / CLR (red)
  - 2: Power (red)
  - 3: BAND/N/P (green)
  - 4: VOL+ (blue)
  - 5: APS/TITLE (green)
  - 6: SEL/MENU (blue)
  - 7: EQ/LOUD (blue)
  - 8: 8 (blue)
  - 9: 9 (blue)
  - 10: 10 (blue)
  - 11: 11 (blue)
  - 12: Mute (green)
  - 13: 13 (blue)
  - 14: 14 (blue)
  - 15: 15 (blue)
  - 16: 16 (blue)
  - 17: 17 (blue)
  - 18: 18 (blue)
  - 19: 19 (blue)
  - 20: 20 (blue)
  - 21: 21 (blue)
- ① Кнопка выбора режима работы / удаления цифры / завершения вызова **MODE/CLR**
  - ② Кнопка включения питания устройства
  - ③ Кнопка выбора диапазона радиоприемника / выбора отображения информации о воспроизводимом файле / набора номера и приема вызова **BAND/N/P**
  - ④ Кнопка подтверждения / выбора настроек **SEL/MENU**
  - ⑤ Кнопка настройки на радиостанцию в обратном направлении, перехода к предыдущему треку и перемотки трека назад / цифровая кнопка «8»
  - ⑥ Кнопка выбора одной из предустановленных настроек звучания / включения функции тонкомпенсации **EQ/LOUD**
  - ⑦ Кнопка выбора сохраненной радиостанции № 1 в текущем диапазоне; цифровая кнопка «1» / паузы и возобновления воспроизведения треков
  - ⑧ Кнопка выбора сохраненной радиостанции № 5 в текущем диапазоне; цифровая кнопка 5
  - ⑨ Кнопка выбора сохраненной радиостанции № 4 в текущем диапазоне; цифровая кнопка «4» / включения режима воспроизведения в произвольном порядке **4/RDM**
  - ⑩ Цифровая кнопка 7
  - ⑪ Цифровая кнопка \*
  - ⑫ Кнопка отключения звука
  - ⑬ Кнопка увеличения уровня громкости и изменения текущей настройки **VOL+**
  - ⑭ Кнопка автоматического сохранения настройки на радиостанции в памяти устройства / сканирования предварительно настроенных радиостанций / входа в режим поиска файлов **APS/TITLE**
  - ⑮ Кнопка настройки на радиостанцию в прямом направлении, перехода к следующему треку и перемотки трека вперед / цифровая кнопка «9»
  - ⑯ Кнопка уменьшения уровня громкости и изменения текущей настройки **VOL-**
  - ⑰ Кнопка выбора режима работы дисплея и настройки текущего времени / цифровая кнопка «0» **DISP/0**
  - ⑱ Кнопка выбора сохраненной радиостанции № 3 в текущем диапазоне; цифровая кнопка «3» / управления режимом повторного воспроизведения **3/RPT**

- ⑰ Кнопка выбора сохраненной радиостанции № 2 в текущем диапазоне; цифровая кнопка «2» / включения режима сканирования треков на карте памяти 2/INT
- ⑱ Кнопка выбора сохраненной радиостанции № 6 в текущем диапазоне; цифровая кнопка «6» / остановки воспроизведения треков 6/■
- ⑳ Цифровая кнопка #

## ► ОБЩИЕ ОПЕРАЦИИ

### ► Включение и выключение устройства

Для включения устройства нажмите кнопку  ② (стр. 5) на пульте ДУ или кнопку  SRC/ ① (стр. 4) на передней панели.

Для выключения устройства нажмите кнопку  на пульте ДУ или нажмите и удерживайте кнопку  SRC/ на передней панели.



### ► Регулировка громкости

Для увеличения/уменьшения громкости нажимайте кнопки VOL+/VOL- ⑬/⑭ (стр. 5) на пульте ДУ или вращайте регулятор ⑩ (стр. 4) на передней панели по часовой стрелке / против часовой стрелки.

### ► Отключение звука

Для отключения звука устройства нажмите кнопку ⑫ (стр. 5) на пульте ДУ или аналогичную кнопку  ⑫ (стр. 4) на передней панели. На дисплее устройства появится индикация MUTE ON. Для включения звука нажмите ту же кнопку еще раз. Также любые операции по изменению уровня громкости автоматически отменяют режим отключения звука.

### ► Выбор режима (источника сигнала)

Нажимайте кнопку MODE/CLR/ ① (стр. 5) на пульте ДУ или кнопку  SRC/ ① (стр. 4) на передней панели для поочередного выбора одного из режимов работы: Радио, USB, SD, AUX или Bluetooth.

### ► Отображение и настройка текущего времени

Для вывода текущего времени на дисплей нажмите кнопку DISP ⑰ (стр. 5) на пульте ДУ или кнопку CLK ⑭ (стр. 4) на передней панели.

Для входа в режим настройки времени нажмите и удерживайте кнопку DISP или CLK в течение 2 секунд, пока значение часов не начнет мигать на дисплее. Нажимайте кнопки VOL+/VOL- ⑬/⑭ (стр. 5) на пульте ДУ или вращайте регулятор громкости ⑩ (стр. 4) на передней панели для изменения значения часов. Нажмите кнопку SEL/MENU ④ (стр. 5) на пульте ДУ или кнопку регулятора на передней панели для перехода к настройке значения минут и аналогичным способом установите необходимое значение. Выход из режима настройки текущего времени происходит автоматически через 3 секунды после выполнения последнего действия.

### ► Переключение режимов эквалайзера

При помощи данной опции можно выбрать наиболее приятную для вашего слуха настройку звука. Для этого последовательно кнопку EQ/LOUD ⑥ (стр. 5) на пульте ДУ или кнопку EQ ② (стр. 4) на передней панели. Всего доступно 4 настройки:

POP → ROCK → CLASSIC → EQ OFF (ровная частотная характеристика)

### ► Режим тонкомпенсации

При прослушивании с низким уровнем громкости используйте данную функцию для увеличения уровня нижних частот. Нажмите и удерживайте кнопку **EQ/LOUD** ⑥ (стр. 5) на пульте ДУ или нажмите кнопку **LOU** ④ (стр. 4) на передней панели для включения или выключения режима тонкомпенсации. Если функция активна, на дисплее отображается индикация **LOUD**.

### ► Кнопка сброса

Кнопка сброса и перезагрузки устройства ⑦ (стр. 4) находится на передней панели и для ее нажатия следует воспользоваться шариковой ручкой или другим подобным заостренным предметом. После нажатия данной кнопки устройство выключится. Из памяти устройства будут стерты все сохраненные радиостанции и настройки времени, а также все настройки устройства вернуться к заводским. Данная кнопка должна быть нажата при появлении на экране ошибочной индикации или при неверном функционировании устройства.

### Примечание.

— Если после нажатия кнопки сброса устройство продолжает работать неправильно, полностью отключите питание устройства (отсоединив желтый и красный провода), затем восстановите питание и проверьте работоспособность устройства. Если устройство по-прежнему не работает, обратитесь в сертифицированный сервисный центр.

## ► РЕЖИМ РАДИОПРИЕМНИКА

При необходимости переключения устройства в режим работы радиоприемника нажимайте кнопку **MODE/CLR** ① (стр. 5) на пульте ДУ или кнопку **⏻/SRC** ① (стр. 4) на передней панели, пока на дисплее не появится индикация **RADIO**.

### ► Выбор диапазона радиоприемника

Для переключения диапазонов радиоприемника нажимайте кнопку **BAND/N/P** ③ (стр. 5) на пульте ДУ или кнопку **BND** ⑧ (стр. 4) на передней панели.

### ► Автоматическая настройка на радиостанцию

Нажмите кнопку **▶▶/9** ⑤ (стр. 5) на пульте ДУ или кнопку **▶▶** ⑩ (стр. 4) на передней панели для настройки на радиостанцию в направлении увеличения частоты настройки.

Нажмите кнопку **◀◀/8** ⑤ (стр. 5) на пульте ДУ или кнопку **◀◀** ⑪ (стр. 4) на передней панели для настройки на радиостанцию в направлении уменьшения частоты настройки.

### ► Ручная настройка на радиостанцию

Для переключения в режим ручной настройки нажмите и удерживайте кнопку **▶▶** или **◀◀** ⑫/⑤ (стр. 5) на пульте ДУ или **⑫/⑪** (стр. 4) на передней панели. На дисплее появится индикация **MANUAL**.

Для увеличения частоты настройки на один шаг кратковременно нажимайте кнопку **▶▶**. Для уменьшения частоты настройки на один шаг кратковременно нажимайте кнопку **◀◀**.

Для быстрой смены частоты настройки удерживайте нажатой кнопку ►► или ◀◀. Выключение функции ручной настройки и переход к режиму автоматического поиска произойдет автоматически, если не производить никаких действий по ручной настройке в течение 3 секунд.

#### ► Автоматическое сохранение радиостанций в памяти устройства

Нажмите и удерживайте кнопку **APS/TITLE** ⑭ (стр. 5) на пульте ДУ или кнопку **Q** ⑨ (стр. 4) на передней панели. 18 радиостанций с наиболее мощным сигналом будут автоматически найдены и занесены в память устройства, заменив ранее сохраненные радиостанции.

Для остановки автоматической настройки повторно нажмите и удерживайте кнопку **APS/TITLE** или **Q**.

#### ► Ручное сохранение прослушиваемой радиостанции в памяти

Нажмите кнопку желаемой ячейки памяти предварительной настройки 1-6 (стр. 5) на пульте ДУ или аналогичные кнопки ⑮-⑳ (стр. 4) на передней панели и удерживайте ее в нажатом положении не менее 2 секунд. В память данной ячейки будет запрограммирована радиостанция, на которую был настроен радиоприемник.

Радиостанции записываются вместо ранее сохранённых, стирая частоту настройки предыдущей радиостанции из памяти.

#### ► Вызов сохраненных радиостанций

Нажмите одну из кнопок 1-6 (стр. 5) на пульте ДУ или аналогичную кнопку ⑮-⑳ (стр. 4) на передней панели для вызова одной из шести радиостанций в текущем диапазоне.

#### ► Сканирование сохраненных радиостанций

Нажмите кнопку **APS/TITLE** ⑭ (стр. 5) на пульте ДУ или кнопку **Q** ⑨ (стр. 4) на передней панели. Во время сканирования радиоприемник будет последовательно каждые 5 секунд настраиваться на сохраненные радиостанции во всех диапазонах.

## ► ИСПОЛЬЗОВАНИЕ КАРТ ПАМЯТИ MICROSD/USB

#### ► Подключение карт памяти USB/microSD

Подключите карту памяти USB к соответствующему разъему ⑥ (стр. 4) на передней панели или задней панели устройства (см. схему на стр. 17). Либо вставьте карту памяти microSD (контакты направлены вперед, срез снизу) в соответствующий слот ⑳ (стр. 4) на передней панели устройства.

Воспроизведение файлов в обоих случаях начнется автоматически, если на карте памяти содержатся аудиофайлы поддерживаемых форматов.

При необходимости переключения устройства в режим чтения карт USB или microSD нажимайте кнопку **MODE/CLR/↶** ③ (стр. 5) на пульте ДУ или кнопку **⏻/SRC/↶** ① (стр. 4) на передней панели. Управление воспроизведением файлов, находящихся на карте памяти, подробно описано на стр. 9.

Для извлечения карты необходимо сначала выйти из режима воспроизведения аудиофайлов. После этого аккуратно, не прилагая излишних усилий, извлечь карту.



### ► Поддержка карт памяти microSD/USB

- Устройство поддерживает чтение карт памяти, содержащих форматы: MP3, FLAC, WMA, WAV.
- Поддерживаются карты объемом до 256 ГБ (объем поддерживаемой карты зависит от фирмы-изготовителя).
- Файловая система exFAT/FAT32.
- Названия каталогов и файлов на русском языке не отображаются.
- Информация ID3 TAG (версия 2.0): песня/исполнитель/альбом; русский язык не поддерживается.
- Не все виды карт памяти совместимы с данным устройством!

### Примечание.

- Некоторые файлы могут не воспроизводиться в зависимости от формата, кодировки и состояния записи. Также на устройстве могут не воспроизводиться файлы, которые редактировались на ПК или ноутбуке.

## ► УПРАВЛЕНИЕ ВОСПРОИЗВЕДЕНИЕМ АУДИОФАЙЛОВ

### ► Переход к следующему/предыдущему файлу

Нажмите кнопку ►►/9 ⑮ (стр. 5) на пульте ДУ или кнопку ►► ⑬ (стр. 4) на передней панели для перехода к началу следующего трека.

Нажмите кнопку ◀◀/8 ⑤ (стр. 5) на пульте ДУ или кнопку ◀◀ ⑪ (стр. 4) на передней панели для перехода к началу предыдущего трека.

### ► Перемотка трека

Нажмите и удерживайте кнопку ►►| или ◀◀ на пульте ДУ или передней панели не менее 2 секунд для перемотки трека в прямом или обратном направлении. Для восстановления нормальной скорости воспроизведения отпустите кнопку.

### ► Остановка воспроизведения

Для временной остановки воспроизведения трека нажмите кнопку 1/►|| ⑦ (стр. 5) на пульте ДУ или аналогичную кнопку ⑮ (стр. 4) на передней панели. Для возобновления воспроизведения нажмите ту же кнопку еще раз.

### ► Сканирующее воспроизведение

Для последовательного воспроизведения первых 10 секунд каждого трека, записанного на карте памяти, нажмите кнопку 2/INT ⑰ (стр. 5) на пульте ДУ или аналогичную кнопку ⑯ (стр. 4) на передней панели. На дисплее появится индикация INT. Нажмите данную кнопку еще раз для остановки сканирования и продолжения воспроизведения текущего трека.

### ► Повторное воспроизведение

Для повторного воспроизведения текущего трека нажмите кнопку 3/RPT ⑱ (стр. 5) на пульте ДУ или аналогичную кнопку ⑰ (стр. 4) на передней панели. На дисплее появится индикация RPT. Для отмены данного режима нажмите кнопку еще раз.

### ► Воспроизведение файлов в случайном порядке

Для воспроизведения файлов, записанных на карте памяти, в случайном порядке нажмите кнопку **4/RDM** (9) (стр. 5) на пульте ДУ или аналогичную кнопку (18) (стр. 4) на передней панели. На дисплее появится индикация **RDM**. Для отмены данного режима нажмите кнопку еще раз.

### ► Переход на 10 файлов назад/вперед

Для перехода на 10 треков назад в общем списке аудиофайлов нажмите кнопку **5** (19) (стр. 4) на передней панели.

Для перехода на 10 треков вперед нажмите кнопку **6** (20) (стр. 4) на передней панели.

### ► Переход к следующему/предыдущему каталогу

Нажмите и удерживайте кнопку **5** (19) (стр. 4) на передней панели для перехода к предыдущему каталогу на карте памяти.

Нажмите и удерживайте кнопку **6** (20) (стр. 4) на передней панели для перехода к следующему каталогу на карте памяти.

### ► Навигация на основе порядковых номеров файлов

Нажмите кнопку **APS/TITLE** (14) (стр. 5) на пульте ДУ или кнопку **Q** (9) (стр. 4) на передней панели. На дисплее появится индикация **TRK\*\*\*** с мигающим значением последней цифры. Дальнейшие действия зависят от порядкового номера искомого трека.

— Если необходимо выбрать трек с порядковым номером от 1 до 9:

Нажимая кнопки **VOL+/VOL-** (15)/(16) (стр. 5) на пульте ДУ или вращая регулятор (10) (стр. 4) на передней панели, выберите значение единиц номера искомого трека. Для ввода значения можно также воспользоваться цифровыми кнопками на пульте ДУ.

Нажмите кнопку **SEL/MENU** (4) (стр. 5) или кнопку регулятора для воспроизведения выбранного трека.

— Если необходимо выбрать трек с порядковым номером от 10 до 99:

Выберите аналогичным способом, указанным выше, сначала цифру, которая будет значением десятков искомого трека.

Нажмите и удерживайте кнопку **SEL/MENU** или кнопку регулятора на передней панели. Выбранная ранее цифра переместится в значение десятков. В номере трека начнет мигать позиция единиц. Выберите значение единиц искомого трека.

Нажмите кнопку **SEL/MENU** или кнопку регулятора для воспроизведения выбранного трека.

— Если необходимо выбрать трек с порядковым номером от 100 до 999:

Выберите сначала цифру, которая будет значением сотен искомого трека.

Нажмите и удерживайте кнопку **SEL/MENU** или кнопку регулятора на передней панели. Выбранная ранее цифра переместится в значение десятков. Теперь выберите цифру, которая будет значением десятков.

Нажмите и удерживайте кнопку **SEL/MENU** или кнопку регулятора на передней панели еще раз. Выбранная ранее цифра переместится в значение десятков, а первая выбранная цифра - в значение сотен. В номере трека начнет мигать позиция единиц. Выберите значение единиц искомого трека. Нажмите кнопку **SEL/MENU** или кнопку регулятора для воспроизведения выбранного трека.

### ► Отображение информации ID3 TAG

По умолчанию во время воспроизведения файла на дисплей выводится информация ID3 TAG в следующем порядке:

Номер трека и текущее время воспроизведения → название композиции (TITLE) → название файла (SONG) → имя исполнителя (ARTIST) → название каталога (FOLDER)

Последовательно нажимая кнопку **BAND/N/P/↶** ③ (стр. 5) на пульте ДУ или кнопку **BND/↶** ⑧ (стр. 4) на передней панели, можно сразу перейти к отображению необходимой Вам информации.

## ► РЕЖИМ BLUETOOTH

Для переключения устройства в режим работы Bluetooth нажимайте кнопку **MODE/CLR/↶** ③ (стр. 5) на пульте ДУ или кнопку **⏻/SRC/↶** ① (стр. 4) на передней панели, пока на дисплее не появится индикация **BT**.

### ► Сопряжение мобильного телефона с устройством

1. Войдите в режим работы Bluetooth на устройстве, как описано выше. На дисплее замигает надпись **CONNECT**.
2. Включите режим Bluetooth на Вашем мобильном телефоне.
3. Включите поиск устройств Bluetooth на Вашем телефоне. На экране телефона устройство по умолчанию определится как **PROLOGY**. Коснитесь названия для сопряжения с устройством. При успешном соединении на дисплее устройства появится индикация **BT ON**, а затем **PHONE**.

### Примечания.

- В некоторых моделях мобильных телефонов требуется подтверждение соединения с устройством.
- Если мобильный телефон не смог определить модуль Bluetooth устройства за несколько попыток, возможно модуль Bluetooth Вашего телефона работает неправильно. Перезагрузите телефон и попробуйте снова.
- Одновременно к устройству может быть подключен только один мобильный телефон.
- Телефон должен находиться в зоне, обеспечивающей надежную Bluetooth-связь (не более 5 метров).
- Если соединение было разорвано по причине удаления телефона из зоны видимости устройства, то при появлении телефона в зоне видимости устройства, соединение автоматически восстанавливается.
- Некоторые мобильные телефоны автоматически отключают опцию Bluetooth после разрыва соединения, в этом случае устройство не сможет повторно подключиться к телефону.
- Разорвать соединение можно только с помощью телефона.

### ► Набор номера с устройства

Для набора номера вручную воспользуйтесь пультом ДУ. Нажмите кнопку **BAND/N/P/↵** ③ (стр. 5) для входа в режим набора номера. Введите номер телефона, используя цифровые кнопки пульта ДУ, и снова нажмите кнопку **BAND/N/P/↵** для вызова абонента. Для удаления последнего введенного символа нажмите кнопку **MODE/CLR/↵** ① (стр. 5).

Для быстрого набора последнего набранного номера нажмите кнопку **BND/↵** ⑧ (стр. 4) на передней панели.

### ► Входящий вызов

Во время входящего вызова устройство автоматически переключается в режим Bluetooth.



Нажмите кнопку **BAND/N/P/↵** ③ (стр. 5) на пульте ДУ или кнопку **BND/↵** ⑧ (стр. 4) на передней панели для принятия вызова. Либо нажмите кнопку **MODE/CLR/↵** ① (стр. 5) на пульте ДУ или кнопку **↵/SRC/↵** ⑧ (стр. 4) на передней панели для отмены вызова.

### ► Воспроизведение аудиофайлов

Вы можете прослушивать аудиофайлы, хранящиеся в телефоне, и управлять их воспроизведением с помощью устройства. Звук будет воспроизведен через акустические системы, подключенные к устройству. Для этого телефон должен поддерживать профили A2DP/AVRCP.

После соединения с устройством включите воспроизведение аудиофайла в телефоне.

Управлять воспроизведением аудиофайлов, хранящихся в мобильном телефоне, можно с помощью следующих кнопок на передней панели устройства и пульта ДУ:

-  — воспроизведение/пауза.
-  — предыдущий трек.
-  — следующий трек.

#### Примечание.

- Не все мобильные телефоны поддерживают данные профили.

## ► РЕЖИМ AUX

Подключите внешний источник аудиосигнала к линейному аудиовходу mini-jack 3,5 мм ② (стр. 4) на передней панели или к RCA-разъёмам аудиовхода на задней панели (стр. 17). Для прослушивания сигнала с внешнего источника войдите в режим **AUX** с помощью кнопки **MODE/CLR/↵** ③ (стр. 5) на пульте ДУ или кнопки **↵/SRC/↵** ① (стр. 4) на передней панели.

## ► НАСТРОЙКИ

Последовательно нажимайте кнопку **SEL/MENU** ④ (стр. 5) на пульте ДУ или кнопку регулятора ⑩ (стр. 4) на передней панели для переключения настроек. Настройки выбираются в следующей последовательности:

AUTO → VOL → BAS → TRE → BAL → FAD → LOUD → EQ → DX/LOCAL →  
STEREO/MONO → SUB1 → SUB2

Изменения настроек выполняются кнопками **VOL+VOL-** (13/16) на пульте ДУ или вращением регулятора громкости на передней панели. Выход из данного режима происходит автоматически, если в течение 3 секунд не выполняются никаких действий по изменению настроек.

#### ► **AUTO (Цвет подсветки кнопок)**

Выберите один из семи цветов подсветки или опцию AUTO - режим автоматической смены цветов подсветки кнопок. Доступные цвета подсветки кнопок: белый, красный, зеленый, синий, желтый, фиолетовый, голубой.

#### ► **VOL (Громкость)**

Регулировка уровня громкости.

#### ► **BAS (НЧ)**

Регулировка уровня нижних частот.

#### ► **TRE (ВЧ)**

Регулировка уровня верхних частот.

#### ► **BAL (Баланс)**

Регулировка баланса левого и правого каналов.

#### ► **FAD (Фронт/Тыл)**

Регулировка баланса фронтального и тылового каналов.

#### ► **LOUD (Тонкомпенсация)**

При прослушивании с низким уровнем громкости используйте функцию тонкомпенсации для увеличения уровня низких частот (см. стр. 7).

#### ► **EQ (Эквалайзер)**

При помощи данной опции можно выбрать наиболее приятную для вашего слуха настройку звучания (см. стр. 6).

#### ► **DX/LOCAL (Дальность приема)**

Выбор дальнего (DX) или местного (LOCAL) режима приема. В режиме местного приема чувствительность автопоиска немного снижена для наиболее точной настройки на радиостанции, уровень приема которых чрезмерно высок.

**Примечание.** Данная функция доступна только в режиме радиоприемника.

#### ► **STEREO/MONO**

Радиоприемник автоматически обнаруживает стереорежим радиостанции FM, если ее сигнал достаточно силен. На дисплее в этом случае будет отображаться индикатор стереоприема **ST**. Отключение стереофонического режима приема (режим MONO) может понадобиться, если выбранная радиостанция принимается с сильным шумом или с помехами.

**Примечание.** Данная функция доступна только в режиме радиоприемника.

#### ► **SUB1/SUB2**

С помощью данных опций можно отключить выходы сабвуферов устройства.

## ► ИСПОЛЬЗОВАНИЕ ПРИЛОЖЕНИЯ PROLOGY LINK

### ► Установка приложения

Для установки приложения на Ваш смартфон отсканируйте QR-код, указанный на коробке или последней странице руководства пользователя. Либо откройте приложение Play Market и введите в строку поиска название **Prology Link**.

#### Примечание.

- Обратите внимание, что данное приложение, доступное в Play Market, предназначено только для смартфонов на платформе ОС Android версии 8.0 и выше.

### ► Запуск приложения

Следуя инструкции, описанной на стр. 11, установите Bluetooth-соединение устройства с Вашим смартфоном.

Запустите приложение. На экране отобразится меню как на рисунке справа.

Коснитесь иконки  в левом нижнем углу экрана и выберите название **Prology APP**. После успешного соединения на экране смартфона появится надпись **Подключено к Prology APP**.

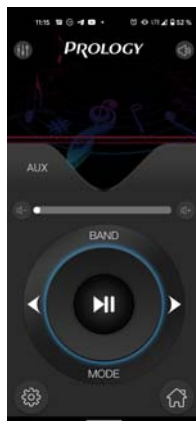

### ► Основные функции

Приложение Prology Link позволяет:

- Регулировать громкость;
- регулировать уровень НЧ, ВЧ и баланс между динамиками;
- выбирать источник аудиосигнала;
- управлять воспроизведением треков;
- настраивать радиостанции и переключать диапазоны радиоприёмника.

## ► УСТАНОВКА УСТРОЙСТВА

- Для установки устройства выберите такое место, где оно не будет мешать водителю нормально управлять автомобилем.
- Перед окончательной установкой устройства временно подключите к нему все провода и убедитесь, что все соединения сделаны правильно и система работает нормально.
- Используйте только прилагающиеся к устройству крепежные изделия. Только в этом случае установка будет надежной и безопасной. Использование деталей, не входящих в комплект устройства, может привести к нарушению его нормальной работы.
- Если установка устройства требует сверления отверстий или любого другого изменения штатных деталей автомобиля, обязательно проконсультируйтесь у ближайшего дилера Вашего автомобиля.
- Устанавливайте устройство таким образом, чтобы оно не могло стать причиной ранения водителя или пассажиров во время внезапной остановки или резкого торможения.
- Никогда не устанавливайте устройство там, где оно будет сильно нагреваться, например, от воздействия прямых солнечных лучей или горячего воздуха, поступающего от отопителя. Также избегайте мест, в которых устройство будет подвергаться воздействию сильной вибрации или на него будет попадать пыль или грязь.

— Сначала подсоединяйте положительную клемму аккумулятора, затем отрицательную.

## ► Процедура установки

### Первый вариант

1. Демонтируйте предыдущее устройство из приборной панели.
2. Установите монтажный кожух в приборную панель автомобиля.
3. Выберите на кожухе те металлические язычки, которые соответствуют толщине приборной панели, и отогните их, чтобы зафиксировать кожух на месте.
4. Выполните все необходимые подключения и установите устройство в приборную панель.
5. Для надежного крепления задней части устройства используйте металлическую планку, входящую в комплект. Планка легко сгибается руками под любым углом.
6. Закрепите декоративную рамку на передней панели устройства.
7. При возникновении трудностей с установкой устройства обратитесь за помощью в ближайший сервисный центр.

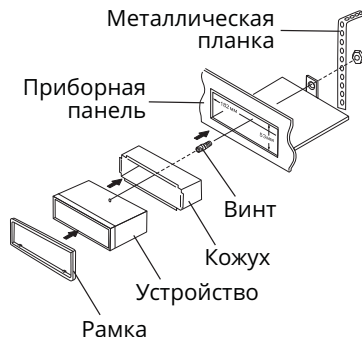

### Второй вариант установки (монтажный кожух не используется)

Данный вариант установки предусматривает использование крепежных кронштейнов штатного радиоприемника и резьбовых отверстий, которые находятся на боковых панелях устройства.

1. Выберите положение кронштейнов, при котором будут совмещены резьбовые отверстия на кронштейнах и резьбовые соединения на корпусе устройства.
2. Закрепите кронштейны с обеих сторон устройства не менее чем в двух местах. Для этого используйте либо крепежные винты (5 x 6 мм), либо винты с потайной головкой (4 x 6 мм), в зависимости от типа резьбовых отверстий на кронштейне.

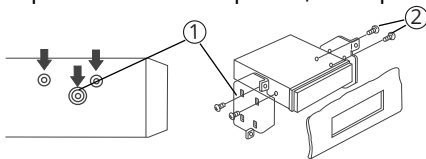

## ► Демонтаж устройства

1. Снимите с устройства декоративную рамку.
2. Вставьте съёмники, входящие в комплект, в пазы на обеих сторонах устройства, как показано на рисунке, чтобы они зафиксировались с щелчком. Чтобы вынуть устройство из приборной панели, потяните за съёмники на себя.

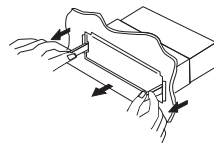

## ► ТЕХНИЧЕСКИЕ ХАРАКТЕРИСТИКИ

### ► Основные

Напряжение питания .....	12 В постоянного тока
Предельные значения напряжения питания .....	11–14,4 В
Номинал встроенного предохранителя .....	15 А
Полярность источника питания .....	Только системы с заземлением отрицательного полюса батареи
Максимальная выходная мощность .....	4x55 Вт
Потребляемая мощность .....	100 Вт
Рекомендуемое сопротивление динамиков .....	4–8 Ом
Установочные размеры устройства (ШxВxГ) .....	177x50x90 мм
Диапазон рабочих температур .....	-20...+60 °С
Температура хранения .....	-30...+70 °С
Допустимая влажность при работе .....	45...80 %
Допустимая влажность при хранении .....	30...90 %

### ► FM-приемник

Диапазон частот .....	87,5–108 МГц
Полезная чувствительность (отн. с/ш - 30 дБ) .....	12 дБ (мкВ)
Искажения, не более .....	1%
Диапазон воспроизводимых частот .....	20–12500 Гц (-3 дБ)

### ► USB/microSD

Отношение сигнал-шум, не менее .....	85 дБ
Искажения, не более .....	1%
Диапазон воспроизводимых частот .....	16–18000 Гц (-1 дБ)

### ► Модуль Bluetooth

Версия .....	4.2
Максимальная дальность действия .....	5 м
Поддерживаемые профили .....	HFP, HSP, A2DP, AVRCP
Диапазон воспроизводимых частот .....	10–18000 Гц (-3 дБ)

### Примечание.

— Технические характеристики, комплектация и внешний вид устройства могут быть изменены производителем без предварительного уведомления.



## ► СХЕМА ПОДКЛЮЧЕНИЯ

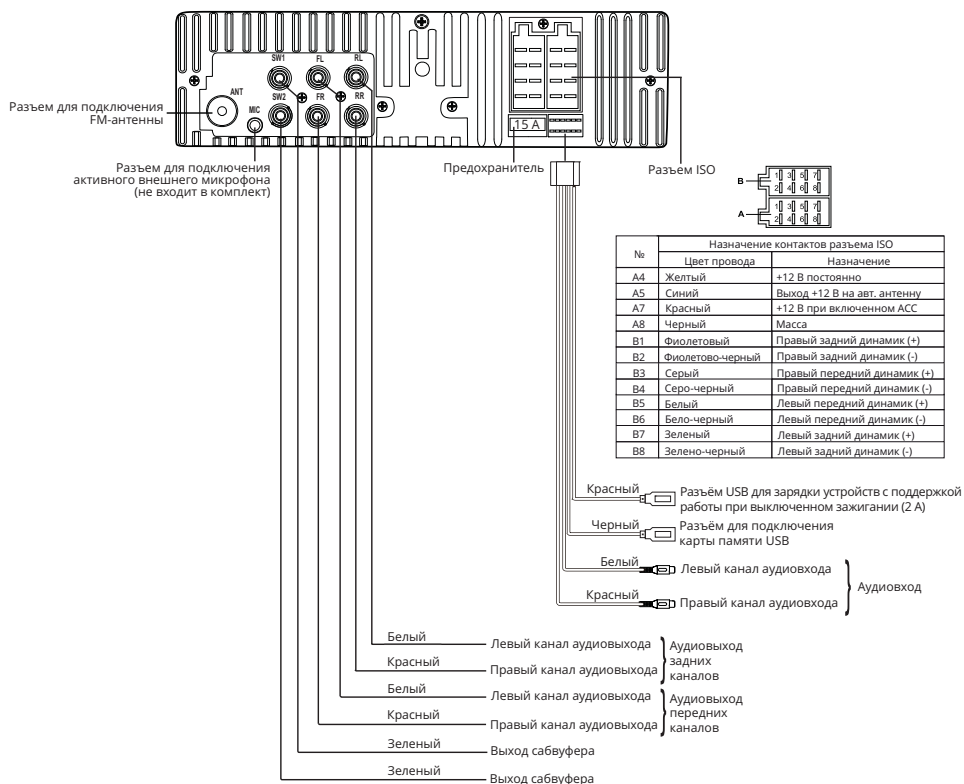

### ВНИМАНИЕ!

- Неверное подключение устройства может привести к его поломке и лишению права на гарантийное обслуживание.
- В данном устройстве используются усилители мощности, подключенные по мостовой схеме. При подключении динамиков не допускается замыкание проводов на массу автомобиля, на провод питания +12 В или друг с другом.
- Красный провод устройства должен быть подключен к цепи зажигания во избежание разряда аккумуляторной батареи автомобиля при продолжительной стоянке.
- Желтый провод устройства должен быть подключен к проводу с постоянным напряжением +12 В, даже при выключенном зажигании. Если Вы не нашли такого провода, то подключитесь к плюсовой клемме аккумулятора после блока предохранителя.
- Черный провод устройства должен быть подсоединен к заземленной металлической части автомобиля. Если Вы не смогли найти подходящий болт или винт, обратитесь за помощью к ближайшему дилеру Вашего автомобиля. Для обеспечения хорошего заземления удалите краску и грязь с тех областей поверхности, с которыми соприкасается провод.
- Синий провод предназначен для управления выдвижным механизмом автомобильной радиоантенны или питанием активной антенны.

В случае сброса настроек устройства после выключения зажигания поменяйте местами подключение желтого и красного провода, как показано на рисунке:



## ▶ ЭКСПЛУАТАЦИЯ УСТРОЙСТВА, НЕИСПРАВНОСТИ И ИХ УСТРАНЕНИЕ

Устройство предназначено для эксплуатации в автомобилях с напряжением бортовой сети 12 В. Не следует эксплуатировать устройство, имеющее повреждения корпуса или соединительных проводов и кабелей.

Ошибки, допущенные при установке и эксплуатации устройства, могут быть иногда приняты за его неисправность. Ниже приводится таблица, в которой сведены простые методы проверки, способные помочь Вам устранить большую часть проблем, возникающих при использовании устройства.

### Примечание.

— Если возникшую проблему невозможно устранить, руководствуясь приведенными ниже рекомендациями, обратитесь в сертифицированный сервисный центр.

Неисправность	Причина	Устранение
Нет питания	Перегорел предохранитель устройства	Поменяйте перегоревший предохранитель на предохранитель нужного номинала. Если предохранитель перегорит снова, обратитесь в сервисный центр
	Неправильное подключение	Проверьте подключение питания
Нет звука	Полностью убрана громкость звука	Установите нужный уровень громкости устройства
	Неправильно настроен баланс звука	Установите баланс каналов по центру
	Неправильное подключение	Проверьте правильность подключения проводов
	Провода динамиков контактируют с металлической деталью автомобиля	Изолируйте все провода
	Динамики неисправны	Поменяйте динамики

Неисправность	Причина	Устранение
Настройки устройства и сохраненные радиостанции сбрасываются после выключения двигателя	Неправильное подключение проводов	Поменяйте подключение красного и желтого проводов питания согласно схеме на стр. 17
Радиоприемник не работает	К устройству не подключен кабель антенны	Надежно подключите кабель антенны к соответствующему разъему на задней панели устройства
Не работает функция автонастройки на радиостанции	Радиостанции имеют слишком слабый сигнал	Настраивайтесь на станции вручную
Пульт дистанционного управления не работает	Светоизлучающий элемент пульта дистанционного управления не направлен на светоприемник сенсора дистанционного управления	Для осуществления управления светоизлучающий элемент пульта дистанционного управления должен быть направлен на светоприемник сенсора дистанционного управления
	Пульт ДУ и устройство находятся слишком далеко друг от друга	Расстояние по прямой между пультом ДУ и сенсором дистанционного управления не должно превышать пяти метров
	Между пультом ДУ и сенсором дистанционного управления имеются препятствия	Устраните препятствия
	Израсходован заряд батарейки пульта ДУ	Замените батарейку
Карта памяти USB/microSD не считывается	Карта памяти неисправна	Используйте исправные карты памяти
	Устройство не поддерживает файловую систему NTFS	Убедитесь, что файловая система карты памяти exFAT или FAT32. Если нет, отформатируйте карту
Устройство не воспроизводит аудиофайлы с мобильного телефона	Данный мобильный телефон не поддерживается устройством или не поддерживает профили A2DP/AVRCP	Используйте другой телефон, обязательно с поддержкой профилей A2DP/AVRCP

## ▶ ХРАНЕНИЕ, ТРАНСПОРТИРОВАНИЕ, РЕСУРС, УТИЛИЗАЦИЯ

Устройство рекомендуется хранить в складских или домашних условиях и при необходимости транспортировать в крытых транспортных средствах любого вида в упакованном виде при температуре от -25 °С до +70 °С. Место хранения (транспортировки) должно быть недоступным для попадания влаги, прямого солнечного света и должно исключать возможность механических повреждений.

Срок службы устройства — 2 года. Устройство не содержит вредных материалов и безопасно при эксплуатации и утилизации (кроме сжигания в непригодных условиях).

## ▶ РАСШИФРОВКА ДАТЫ ВЫПУСКА УСТРОЙСТВА, УКАЗАННОЙ В СЕРИЙНОМ НОМЕРЕ

12-значный серийный номер устройства указывается под штрих-кодом на упаковке, а также на стикере, который клеится на корпус изделия.

Для того, чтобы узнать информацию о дате выпуска устройства, достаточно расшифровать 5-й и 6-й знак из 12-значного серийного номера. Пример расшифровки приведён ниже.

1AAA**1A**000001



**A** – месяц выпуска (A – январь, B – февраль, C – март, D – апрель, E – май, F – июнь, G – июль, H – август, I – сентябрь, J – октябрь, K – ноябрь, L – декабрь)  
**1** – год выпуска (1 – 2021, 2 – 2022, и т. д.)

Данное устройство выпущено в январе 2021 года.



Техподдержка: 8 800 333 03 23

Веб-сайт: [prology.ru](http://prology.ru)

FM/SD/USB/BT-ресивер

Prology CMX-210

Произведено в Китае

Изготовитель и импортёр: АО «Фирма «ММС»

127220, г. Москва, Писцовая, д. 1А

