

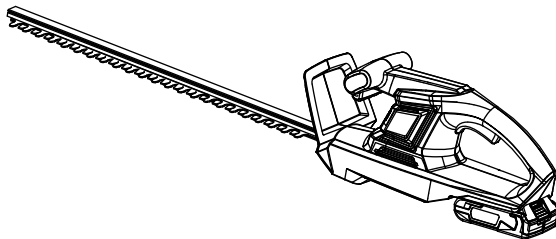

2201207

(FR)	TAILLE-HAIES SANS FIL	MANUEL D'UTILISATION	1
(EN)	CORDLESS HEDGE TRIMMER	USER'S MANUAL	9
(DE)	AKKU-HECKENSCHERE	BEDIENUNGSANLEITUNG	17
(ES)	CORTASETOS INALÁMBRICO	MANUAL DE UTILIZACIÓN	25
(IT)	TAGLIASIEPI A BATTERIA	MANUALE D'USO	33
(PT)	CORTA-SEBES SEM FIO	MANUAL DE UTILIZAÇÃO	41
(NL)	ACCU HEGGENSCHAAR	GEBRUIKERSHANDLEIDING	49
(SV)	SLADDLÖS HÄCKKLIPPARE	INSTRUKTIONSBOK	57
(DA)	BATTERIDREVEN HÆKKEKLIPPER	BRUGERVEJLEDNING	65
(NO)	OPPLADBAR HEKKSAKS	BRUKSANVISNING	73
(FI)	JOHDOTON PENSASLEIKKURI	KÄYTTÄJÄN KÄSIKIRJA	81
(HU)	SÖVÉNYVÁGÓ, VEZETÉK NÉLKÜLI	HASZNÁLATI ÚTMUTATÓ	89
(CS)	AKUMULÁTOROVÉ NŮŽKY NA ŽIVÝ PLOT	NÁVOD K OBSLUZE	97
(RU)	АККУМУЛЯТОРНЫЙ КУСТОРЕЗ	РУКОВОДСТВО ПО ЭКСПЛУАТАЦИИ	105
(RO)	APARAT DE TUNS GARD VIU CU ACUMULATOR	MANUAL DE UTILIZARE	113
(PL)	AKUMULATOROWE NOŻYCE DO ŻYWOPLOTÓW	PODRĘCZNIK OBSŁUGI	121
(SL)	BREŽIČNI OBREZOVALNIK ŽIVE MEJE	UPORABNIŠKI PRIROČNIK	129
(HR)	BEŽIČNA ŽIVICU	KORISNIČKI PRIRUČNIK	137
(ET)	JUHMEVABA ELEKTRILINE HEKITRIMMER	KASUTAJAJUHEND	145
(LT)	AKUMULIATORINIS GYVATVORĖS GENĖTUVAS	NAUDOJIMO VADOVAS	153
(LV)	BEZVADA KRŪMGRIEZIS	LIETOTĀJA ROKASGRĀMATA	161
(SK)	AKUMULÁTOROVÉ NOŽNICE NA ŽIVÝ PLOT	NÁVOD NA POUŽITIE	169
(BG)	БЕЗЖИЧЕН ХРАСТОРЕЗ	РЪКОВОДСТВО ЗА УПОТРЕБА	177



Important!

It is essential that you read the instructions in this manual before mounting and operating this machine.



Attention!	Il est indispensable que vous lisiez les instructions contenues dans ce manuel avant la mise en service de l'appareil.
Important!	It is essential that you read the instructions in this manual before operating this machine.
Achtung!	Bitte lesen Sie unbedingt vor Inbetriebnahme die Hinweise dieser Bedienungsanleitung.
¡Atención!	Es imprescindible que lea las instrucciones de este manual antes de la puesta en servicio.
Attenzione!	Prima di procedere alla messa in funzione, è indispensabile leggere attentamente le istruzioni contenute nel manuale.
Atenção!	É indispensável que leia as instruções deste manual antes de utilizar a máquina.
Let op!	Het is van essentieel belang dat u de instructies in deze gebruiksaanwijzing leest vooraleer u dit toestel in gebruik neemt.
Observera!	Det är nödvändigt att läsa instruktionerna i denna bruksanvisning innan användning.
OBS!	Denne brugervejledning skal gennelæses inden maskinen tages i brug.
Advarsel!	Det er meget vigtigt at du leser denne brukerveiledningen før du tar maskinen i bruk.
Huomio!	On ehdottoman välttämätöntä lukea tässä käyttöohjeessa annetut ohjeet ennen käyttöönottoa.
Figyelem!	Feltétlenül fontos, hogy a jelen használati útmutatóban foglalt előírásokat az üzembe helyezés előtt elolvassa!
Důležitě upozornění!	Nepoužívejte tento přístroj dříve, než si přečtete pokyny uvedené v tomto návodu.
Внимание!	Перед сборкой и запуском инструмента необходимо ознакомиться с инструкцией по эксплуатации.
Atenție!	Este esențial să citiți instrucțiunile din acest manual înainte de operarea acestui aparat.
Uwaga!	Przed przystąpieniem do użytkowania tego urządzenia, należy koniecznie zapoznać się z zaleceniami zawartymi w niniejszym podręczniku.
Pomembno!	Pred uporabo tega stroja, obvezno preberite navodila iz tega priročnika.
Upozorenie!	Neophodno je da pročitate ove upute prije uporabe ovog uređaja.
Tähtis!	Enne trelli kasutama hakkamist tuleb käesolevas juhendis esitatud juhised kindlasti läbi lugeda.
Démesio!	Prieš pradėjami eksploatuoti šį prietaisą, svarbu, kad perskaitytumėte šiose instrukcijose pateiktus nurodymus.
Uzmanību!	Svarīgi, lai jūs pirms mašīnas darbināšanas izlasītu instrukcijas šajā rokasgrāmatā.
Dôležité!	Pre prácou s týmto zariadením je dôležité, by ste si prečítali pokyny v tomto návode.
Важно!	От изключителна важност е да прочетете инструкциите в това ръководство, преди да стартирате и използвате тази машина.

Sous réserve de modifications techniques / Subject to technical modifications / Technische Änderungen vorbehalten /
 Sujeto a modificaciones técnicas / Con riserva di eventuali modifiche tecniche / Com reserva de modificações técnicas /
 Technische wijzigingen voorbehouden / Med förbehåll för tekniska ändringar / Med forbehold for tekniske ændringer /
 Med forbehold om tekniske endringer / Tekniset muutokset varataan / A műszaki módosítás jogát fenntartjuk /
 Změny technických údajů vyhrazeny / Могут быть внесены технические изменения / Sub rezerva modificațiilor tehnice /
 Z zastrzeżeniem modyfikacji technicznych / Tehnične spremembe dopuščene/ Podložno tehničkim promjenama /
 Tehnilised muudatused võimalikud / Pasiiekant teisę daryti techninius pakeitimus /
 Paturam tiesības mainīt tehniskos raksturlielumus / Technické zmeny vyhradené /

Подлежи на технически модификации

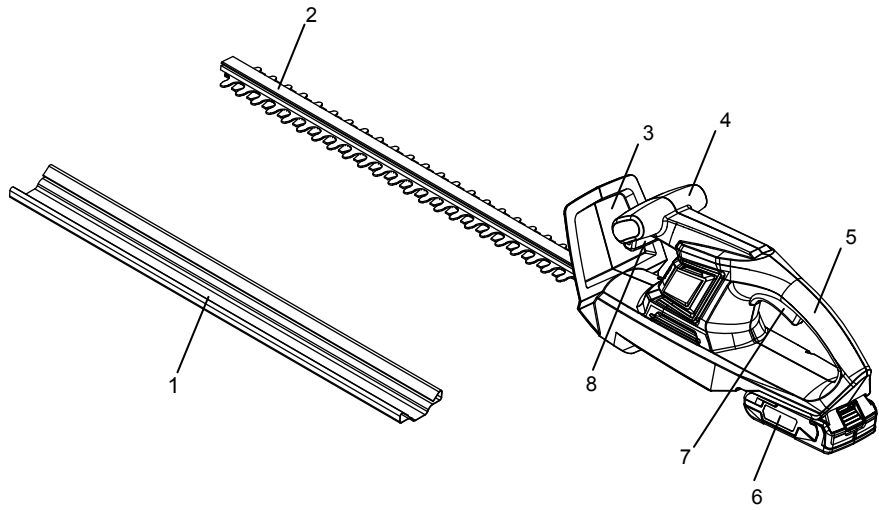

Fig. 1

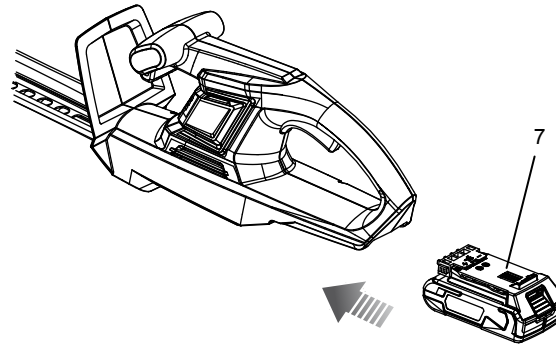

Fig. 2

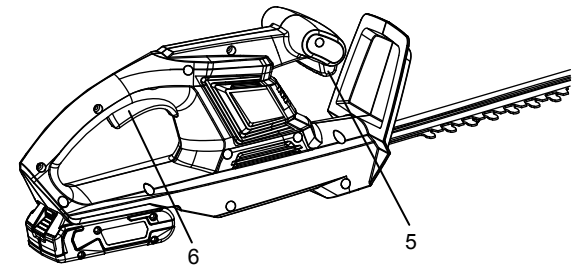

Fig. 3

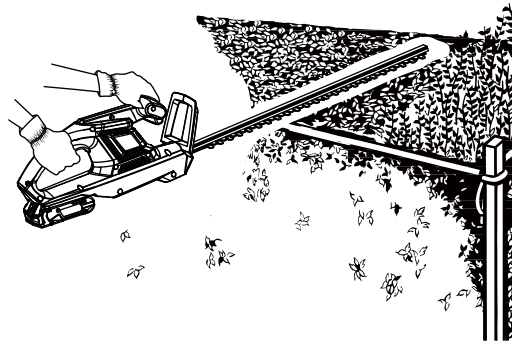

Fig. 4

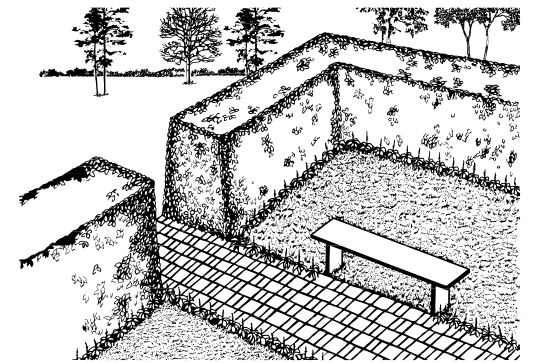

Fig. 5

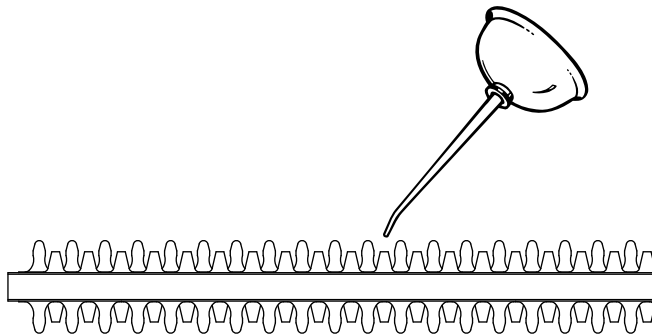

Fig. 6

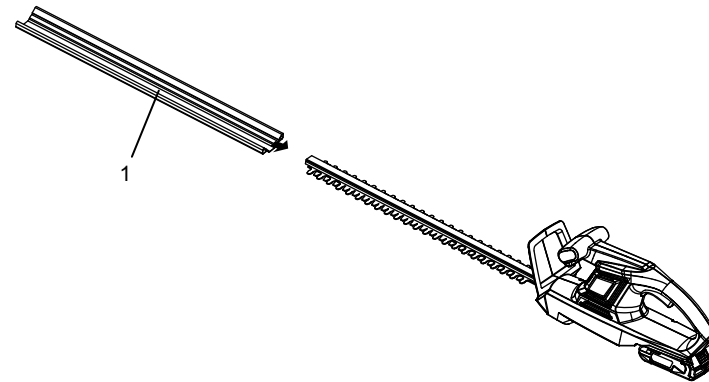

Fig. 7

English (Original instructions)

Your hedge trimmer has been engineered and manufactured to greenworks tools's high standard for dependability, ease of operation, and operator safety. When properly cared for, it will give you years of rugged, trouble-free performance.

RULES FOR SAFE OPERATION

WARNING

Read all safety warnings and all instructions. Failure to follow the warnings and instructions may result in electric shock, fire and/or serious injury.

INTENDED USE

This hedge trimmer is intended for cutting and trimming hedges and bushes in domestic use. It is not intended to be used for cutting above shoulder level.

- Save all warnings and instructions for future reference. The term "power tool" in the warnings refers to your mains-operated (corded) power tool or battery-operated (cordless) power tool.

WORK AREA SAFETY

- Keep work area clean and well lit. Cluttered or dark areas invite accidents.
- Do not operate power tools in explosive atmospheres, such as in the presence of flammable liquids, gases or dust. Power tools create sparks which may ignite the dust or fumes.
- Keep children and bystanders away while operating a power tool. Distractions can cause you to lose control.

ELECTRICAL SAFETY

- Do not expose power tools to rain or wet conditions. Water entering a power tool will increase the risk of electric shock.

PERSONAL SAFETY

- Stay alert, watch what you are doing and use common sense when operating a power tool. Do not use a power tool while you are tired or under the influence of drugs, alcohol or medication. A moment of inattention while operating power tools may result in serious personal injury.
- Use personal protective equipment. Always wear eye protection. Protective equipment such as dust mask, gloves, non-skid safety shoes, hard hat, or hearing protection used for appropriate conditions will reduce personal injuries.

- Prevent unintentional starting. Ensure the switch is in the off-position before connecting to power source and/or battery pack, picking up or carrying the tool. Carrying power tools with your finger on the switch or energizing power tools that have the switch on invites accidents.
- Remove any adjusting key or wrench before turning the power tool on. A wrench or a key left attached to a rotating part of the power tool may result in personal injury.
- Do not over-reach. Keep proper footing and balance at all times. This enables better control of the power tool in unexpected situations.
- Dress properly. Do not wear loose clothing or jewellery. Keep your hair, clothing and gloves away from moving parts. Loose clothes, jewellery or long hair can be caught in moving parts.

POWER TOOL USE AND CARE

- Do not use any abrasive wheels. Do not force the power tool. Use the correct power tool for your application. The correct power tool will do the job better and safer at the rate for which it was designed.
- Do not use the power tool if the switch does not turn it on and off. Any power tool that cannot be controlled with the switch is dangerous and must be repaired.
- Store idle power tools out of the reach of children and do not allow persons unfamiliar with the power tool or these instructions to operate the power tool. Power tools are dangerous in the hands of untrained users.
- Maintain power tools. Check for misalignment or binding of moving parts, breakage of parts and any other condition that may affect the power tool's operation. If damaged, have the power tool repaired before use. Many accidents are caused by poorly maintained power tools.
- Keep cutting tools sharp and clean. Properly maintained cutting tools with sharp cutting edges are less likely to bind and are easier to control.
- Use the power tool, accessories and tool bits etc. in accordance with these instructions, taking into account the working conditions and the work to be performed. Use of the power tool for operations different from those intended could result in a hazardous situation.

BATTERY TOOL USE AND CARE

- Ensure the switch is in the off position before inserting battery pack. Inserting the battery pack into power tools that have the switch on invites accidents.
- Recharge only with the charger specified by the manufacturer. A charger that is suitable for one type of battery pack may create a risk of fire when used with another battery pack.
- Use power tools only with specifically designated

English (Original instructions)

battery packs. Use of any other battery packs may create a risk of injury and fire.

- When battery pack is not in use, keep it away from other metal objects like paper clips, coins, keys, nails, screws, or other small metal objects that can make a connection from one terminal to another. Shorting the battery terminals together may cause burns or fire.
- Under abusive conditions, liquid may be ejected from the battery; avoid contact. If contact accidentally occurs, flush with plenty of soap and water. If liquid contacts eyes, immediately seek medical help. Liquid ejected from the battery may cause irritation or burns.

SERVICE

- Have your power tool serviced by a qualified repair person using only identical replacement parts. This will ensure that the safety of the power tool is maintained.

HEDGE TRIMMER SAFETY WARNINGS

- Keep all parts of the body away from the cutter blade. Do not remove cut material or hold material to be cut when blades are moving. Make sure the switch is off when clearing jammed material. A moment of inattention while operating the hedge trimmer may result in serious personal injury.
- Carry the hedge trimmer by the handle with the cutter blade stopped. When transporting or storing the hedge trimmer always fit the cutting device cover. Proper handling of the hedge trimmer will reduce possible personal injury from the cutter blades.
- Hold the power tool by insulated gripping surfaces only, because the cutter blade may contact hidden wiring. Cutter blades contacting a "live" wire may make exposed metal parts of the power tool "live" and could give the operator an electric shock.

READ ALL INSTRUCTIONS BEFORE OPERATING

- Read the instructions carefully. Be familiar with the controls and proper use of the unit.
- Do not operate this unit when tired, ill, or under the influence of alcohol, drugs, or medication.
- Inspect the unit before use. Replace damaged parts. Check for battery pack leaks.
- Make sure all fasteners and guards are in place and secure. Replace cutting blades or any other parts that are cracked, chipped, or damaged. Make sure the cutting blade is properly installed and securely fastened. Failure to do so can result in personal injury to the operator and bystanders, as well as damage to the unit.
- Use the right tool. Only use this hedge trimmer for the purpose intended.

- Do not use hedge trimmer if switch will not turn the unit on or off. A unit that cannot be controlled with the switch is dangerous and must be repaired.
- Clear the area to be cut before each use. Remove all objects such as cords, lights, wire, or string which can become entangled in the cutting blade.
- Clear the area of children, bystanders, and pets. At a minimum, keep all children, bystanders and pets outside a 15 m radius; there still may be a risk to bystanders from thrown objects. If you are approached, stop the unit immediately.
- Do not operate power tools in explosive atmospheres, such as in the presence of flammable liquids, gases or dust. Power tools create sparks which may ignite the dust or fumes.
- To avoid the risk of electric shock, do not operate unit in damp or wet locations.
- Do not handle the unit with wet hands.
- Do not allow children or untrained individuals to use this hedge trimmer.
- To reduce the risk of injury, always wear full eye protection, footwear, goggles and clothing when using this machine.
- Wear a face or dust mask if the operation is dusty.
- Dress properly. Do not wear loose clothing or jewellery; they can be caught in moving parts. Use of rubber gloves, substantial footwear and long trousers is recommended when working outdoors.
- To prevent hair from being drawn into nearby air vents and becoming entangled in moving parts, wear protective hair covering to contain long hair or secure covered hair above shoulder level.
- When transporting or storing the machine always fit with blade cover.
- Always be aware of your surroundings and stay alert for possible hazards that you may not hear due to the noise of the machine.
- Form the habit of checking to see that keys and adjusting wrenches are removed from the tool before turning it on.
- Always ensure all the handles and guards are fitted when using the tool.
- Never attempt to use an incomplete machine or one fitted with an unauthorised modification.
- The vibration level during actual use of the power tool can differ from the declared total value depending on the ways in which the tool is used.
- It has been reported that vibrations from hand-held tools may contribute to a condition called Raynaud's Syndrome in certain individuals. Symptoms may include tingling, numbness and blanching of the fingers, usually apparent upon exposure to cold. Hereditary factors, exposure to cold and dampness,

English (Original instructions)

diet, smoking and work practices are all thought to contribute to the development of these symptoms. It is presently unknown what, if any, vibrations or extent of exposure may contribute to the condition. There are measures that can be taken by the operator to possibly reduce the effects of vibration:

- Keep your body warm in cold weather. When operating the unit wear gloves to keep the hands and wrists warm. It is reported that cold weather is a major factor contributing to Raynaud's Syndrome.
- After each period of operation, exercise to increase blood circulation.
- Take frequent work breaks. Limit the amount of exposure per day.

If you experience any of the symptoms of this condition, immediately discontinue use and see your physician about these symptoms.

WHILE OPERATING

- Do not use trimmer without front handle in place. Keep both hands on handles when unit is in use.
- To avoid accidental starting, never carry your unit with your finger on the trigger.
- Stay alert and pay attention to what you are doing. Use common sense when using this hedge trimmer.
- Wear heavy, long pants, substantial footwear and well fitting gloves. Do not wear short pants, sandals or go barefoot.
- Do not operate in poor lighting. Use the unit only in daylight or good artificial light.
- Do not overreach or stand on unstable support. Keep good footing and balance at all times. Do not use on ladder.
- Do not force the hedge trimmer. It will do the job better and with less likelihood of a risk of injury at the rate for which it was designed.
- Release the trigger, allow the motor to stop, and remove the battery pack before performing maintenance, repair, or making adjustments.
- This hedge trimmer is to be used for cutting hedges, bushes, and shrubs only. Do not use for any other purpose.
- Before starting the unit, make sure the cutting blades will not come in contact with anything.
- If the machine strike or become entangled with foreign objects, stop the unit immediately, remove the battery pack and check for damage. Do not operate before repairing damage. Do not operate the unit with loose or damaged parts.
- Watch what you are doing. Use common sense.
- Maintain hedge trimmer with care. Keep cutting edge

sharp and clean for best performance and to reduce the risk of injury. Follow instructions for lubricating and changing accessories. Keep handles dry, clean, and free from oil and grease.

- Check damaged parts. Before further use of the hedge trimmer, a guard or other part that is damaged should be carefully checked to determine that it will operate properly and perform its intended function. Check for alignment of moving parts, binding of moving parts, breakage of parts, mounting, and any other condition that may affect its operation. A guard or other part that is damaged should be properly repaired or replaced by a Authorised Service Centre unless indicated elsewhere in this manual.
- Risk of cut. Keep hands away from blades. Do not attempt to remove cut material or hold material to be cut when blades are moving. Make sure battery pack is removed and the trigger is released when clearing jammed material from blades. Do not grasp the exposed cutting blades or cutting edges when picking up or holding the unit.

⚠ CAUTION

Blades continue to move for a short time after unit is turned off.

- Keep hands, face, and feet at a safe distance from moving parts. Do not touch or try to stop the cutting blades when they are moving.
- Always stop the motor when cutting is delayed or when walking from one cutting location to another.
- Keep unit clean of hedge clippings and other materials. They may become lodged in the cutting blades.
- Store the unit inside in a dry place, either locked up or up high to prevent unauthorised use or damage. Keep out of the reach of children or untrained individuals.
- Replace blade cover when unit is not in use.
- Never douse or squirt the unit with water or any other liquid. Keep handles dry, clean and free from debris. Clean after each use, see Storage instructions.
- Be sure to secure the unit while transporting.
- Keep these instructions. Refer to them often and use them to instruct other users. If you loan someone this unit, also loan them these instructions.

SERVICE

- Service on unit must be performed only by qualified repair personnel. Service or maintenance performed by unqualified personnel could result in a risk of injury to the user, or damage to the unit. It may also void your warranty.

English (Original instructions)

- When servicing a unit, use only identical replacement parts. Follow instruction in the Maintenance section of this manual. Use of unauthorised parts or failure to follow Maintenance Instructions may create a risk of shock or serious injury to the user, or damage to the unit. It may also void your warranty.

WARNING









If any parts are missing, do not operate unit until the missing parts are replaced. Failure to do so could result in possible serious personal injury.

SAVE THESE INSTRUCTIONS. REFER TO THEM FREQUENTLY AND USE THEM TO INSTRUCT OTHERS WHO MAY USE THIS UNIT. IF YOU LOAN SOMEONE THIS UNIT, LOAN THEM THESE INSTRUCTIONS ALSO.



English (Original instructions)

SYMBOLS

Some of the following symbols may be used on this tool. Please study them and learn their meaning. Proper interpretation of these symbols will allow you to operate the tool better and safer.

SYMBOL	DESIGNATION/EXPLANATION
	Precautions that involve your safety
	Read the operation manual and follow all warnings and safety instructions.
	Wear eye and hearing protection.
	Thrown objects can ricochet and result in personal injury or property damage. Wear protective clothing and boots.
	Wear non-slip, heavy duty gloves.
	Keep all bystanders at least 15m away.
	Do not expose to rain or in damp conditions.
	Danger – keep hands and feet away from blade.
	Double-insulated construction

The following signal words and meanings are intended to explain the levels of risk associated with this product.

SYMBOL	MEANING
	Indicates an imminently hazardous situation, which, if not avoided, will result in death or serious injury.
	Indicates a potentially hazardous situation, which, if not avoided, could result in death or serious injury.
	Indicates a potentially hazardous situation, which, if not avoided, may result in minor or moderate injury.
	(Without Safety Alert Symbol) Indicates a situation that may result in property damage.

English (Original instructions)

SPECIFICATIONS

Model	2201207
Voltage	24 volts
No load speed	2800 SPM
Blade speed	2800 SPM
Blade length	470 mm
Cutting capacity	17 mm
Measured sound pressure level	78 dB(A), k=3
Guaranteed sound power level	94 dB(A)
Vibration level	<2.5 m/s ² , k=1.5 m/s ²
Weight with battery pack	2.6 kg

DESCRIPTION

1. Blade cover
2. Blade
3. Guard
4. Front handle
5. Rear handle
6. Battery pack
7. Rear trigger
8. Front trigger

OPERATION

For complete charging instructions, refer to the Operator's Manuals for your battery pack and charger models.

NOTE: To avoid serious personal injury, always remove the battery pack and keep hands clear of the lock-out button when carrying or transporting the tool.

INSTALL BATTERY PACK See figure 2.

- Place the battery pack in the hedge trimmer. Align raised rib on battery pack with groove in hedge trimmer.
- Make sure the latch on the battery pack snaps in place and that battery pack is secured in hedge trimmer before beginning operation.

REMOVE BATTERY PACK

- Locate the latch on the battery pack and depress to release the battery pack from the hedge trimmer.

- Remove battery pack from the hedge trimmer.

⚠ CAUTION

When placing battery pack in your hedge trimmer, be sure raised rib on battery pack aligns with groove in hedge trimmer and latch snaps in place properly. Improper assembly of battery pack can cause damage to internal components.

STARTING THE HEDGE TRIMMER See figure 3.

- Remove the blade cover.
- Hold the hedge trimmer with both hands, one hand to squeeze the front trigger, and the other hand to squeeze the rear trigger.

STOPPING THE HEDGE TRIMMER

- Release both the front trigger and the rear trigger to stop the hedge trimmer.
- Remove battery pack from the hedge trimmer.

OPERATING TIPS

- Do not force the hedge trimmer through heavy shrubbery. This can cause the blades to bind and slow down. If the blades slow down, reduce the pace.
- Do not try to cut stems or twigs that are larger than 15 mm thick, or those obviously too large to feed into the cutting blade. Use a non-powered hand saw or pruning saw to trim large stems.
- If desired, you can use a string to help cut your hedge level. Decide how high you want the hedge. Then, stretch a piece of string along the hedge at this height. Trim the hedge just above this guide line of string. See Figure 4. Trim the side of a hedge so that it will be slightly narrower at the top. See Figure 5. More of the hedge will be exposed when shaped this way, and it will be more uniform. If blades do become jammed, stop the motor, allow the blades to stop and remove the battery pack before attempting to remove the obstruction.
- Wear gloves when trimming thorny or prickly growth. When trimming new growth, use a wide sweeping action, so that the stems are fed directly into the cutting blade. Older growth will have thicker stems and will be trimmed easiest by using a sawing movement.

English (Original instructions)

⚠ DANGER

If blade jams on any electrical cord or line, DO NOT TOUCH THE BLADE! IT CAN BECOME ELECTRICALLY LIVE AND VERY DANGEROUS. Continue to hold the hedge trimmer by the insulated rear handle or lay it down and away from you in a safe manner. Disconnect the electrical service to the damaged line or cord before attempting to free the blade from the line or cord. Failure to heed this warning will result in serious personal injury or possible death.

⚠ WARNING

Clear the area to be cut before each use. Re-move all objects such as cords, lights, wire, or string which can become entangled in the cutting blade and create a risk of serious personal injury.

⚠ WARNING

Avoid using solvents when cleaning plastic parts. Most plastics are susceptible to damage from various types of commercial solvents and may be damaged by their use. Use a clean cloth to remove dirt, oil, grease, etc. When servicing use only identical Greenworks Tools replacement parts. Use of any other parts can create a hazard or cause product damage.

⚠ CAUTION

Do not at any time let brake fluids, gasoline, petroleum based products, penetrating oils, etc., come in contact with plastic parts. They contain chemicals that may damage, weaken, or destroy plastics.

MAINTENANCE AND REPAIR

BLADE MAINTENANCE – HEDGE TRIMMER

⚠ WARNING

Battery units do not have to be plugged into an electrical outlet; therefore, they are always in operating condition. To prevent serious personal injury, always remove the battery and take extra precautions and care when performing maintenance, service or for changing the cutting blade.

⚠ WARNING

To prevent serious personal injury, remove the battery pack before servicing, cleaning, or removing material from the unit.

BLADE CARE

- Lubricate the cutting blades after each use.
- Periodically inspect the blades for damage and wear.
- Always use the manufacturer's specified replacement blades.

TO LUBRICATE BLADE See figure 6.

- Remove battery pack from hedge trimmer.
- For easier operation and longer blade life, lubricate the hedge trimmer blade before and after each use. Before lubricating, remove the battery pack and lay hedge trimmer on a flat surface. Apply light weight machine oil along the edge of the top blade.
- Occasionally, you should oil your hedge trimmer during prolonged use. Before oiling, stop hedge trimmer, remove battery pack, then oil. You then can resume trimming. Do not oil while hedge trimmer is running.

HEDGE TRIMMER LUBRICATION

- All of the bearings in this tool are lubricated with a sufficient amount of high-grade lubricant for the life of the unit under normal operating procedures. Therefore, no further lubrication is required.

⚠ WARNING

Do not attempt to modify this unit or create or mount any accessory not specifically recommended in this manual for use with this hedge trimmer. Any such alteration or modification is misuse and could result in a hazardous condition leading to possible serious personal injury.

⚠ WARNING

Examine hedge trimmer frequently to assure all parts are unbroken and securely attached. Make sure all screws and fasteners are securely tightened to prevent the risk of serious personal injury.

English (Original instructions)

CLEANING THE HEDGE TRIMMER

WARNING

To prevent serious personal injury, remove the battery pack before servicing, cleaning, or removing material from the unit.

- Remove the battery pack.
- Clean the unit using a damp cloth with a mild detergent.
- Do not use any strong detergents on the plastic housing or the handle. They can be damaged by certain aromatic oils such as pine and lemon, and by solvents such as kerosene.
- Moisture can cause a shock hazard. Wipe off any moisture with a soft dry cloth.
- Use a small brush or the air discharge of a small vacuum cleaner brush to clean the air vents on the battery pack housing and motor housing.
- Keep the air vents free of obstructions.

STORING THE HEDGE TRIMMER

- Clean the hedge trimmer thoroughly before storing. Store the hedge trimmer in a dry, well-ventilated place that is inaccessible to children. Keep away from corrosive agents such as garden chemicals and deicing salts.
- Always place blade cover on cutting blades before storing. See *Figure 7*.
- Store and charge your batteries in a cool area. Temperatures above or below normal room temperature will shorten battery pack life.
- Store the battery pack where the temperature is below 27°C, and away from moisture.
- Never store batteries in a discharged condition. Wait for battery pack to cool and fully charge immediately.
- All batteries gradually lose their charge. The higher the temperature, the quicker they lose their charge. If you store your unit for long periods of time without using it, recharge the batteries every month or two. This practice will prolong battery pack life.

DISPOSAL

Separate collection. This product must not be disposed of with normal household waste. Should you find one day that your Greenworks tools product needs replacement, or if it is no further use to you, do not dispose of it with household waste. Make this product available for separate collection.



Separate collection of used products and packaging allows materials to be recycled and used again. Re-use of recycled materials helps prevent environmental pollution and reduces the demand for raw materials.

Batteries



At the end of their useful life, discard batteries with due care for our environment. The battery contains material which is hazardous to you and the environment. It must be removed and disposed of separately at a facility that accepts lithium-ion batteries.

Русский (Перевод оригинальных инструкций)

Этот триммер спроектирован и изготовлен с учетом высоких стандартов надежности, простоты эксплуатации и безопасности работы. Правильный уход за инструментом обеспечит его многолетнюю высоконадежную, бесперебойную работу.

ПРАВИЛА ТЕХНИКИ БЕЗОПАСНОСТИ

▲ ПРЕДУПРЕЖДЕНИЕ

Внимательно прочтите все предупреждения и инструкции. Несоблюдение правил техники безопасности ведет к несчастным случаям: пожару, удару током и тяжелым травмам.

НАЗНАЧЕНИЕ

Данные шпалерные ножницы предназначены для подрезания живых изгородей и кустов в домашних условиях. Инструмент не предназначен для подрезания выше уровня плеч.

- Храните настоящие предупреждения и инструкции для последующих консультаций.

Настоящие правила техники безопасности для электрических инструментов относятся также и к аккумуляторным инструментам.

РАБОЧЕЕ МЕСТО

- Следите за чистотой и освещением рабочего места. Захламленные и плохо освещенные рабочие места ведут к несчастным случаям.
- Не пользуйтесь электрическим инструментом во взрывоопасных местах, например, рядом с легко воспламеняемыми жидкостями, газом или пылью. Искры из электрических инструментов могут воспламенить их или взорвать.
- Не подпускайте детей, посторонних и домашних животных к рабочему месту во время работы электрическим инструментом. Вы можете отвлечься и потерять контроль над инструментом.

ПРАВИЛА ЭЛЕКТРОБЕЗОПАСНОСТИ

- Не пользуйтесь электроинструментом под дождем или в условиях повышенной влажности. Попадание воды внутрь электроинструмента увеличивает опасность поражения электрическим током.

ЛИЧНАЯ БЕЗОПАСНОСТЬ

- Будьте бдительны. При работе электрическими инструментами следите за адекватностью своих действий и решений. Не пользуйтесь инструментом в уставшем состоянии, в состоянии алкогольного или наркотического опьянения, а также под воздействием медикаментов. Помните, что достаточно секунды невнимания, чтобы получить тяжелую травму.

- Пользуйтесь индивидуальными защитными средствами. Всегда защищайте глаза. Во избежание тяжелых травм при необходимости пользуйтесь респиратором, нескользящей обувью, каской и средствами защиты слуха.
- Избегайте случайного запуска инструмента. Прежде чем включать инструмент в сеть и/или вставлять в него аккумулятор проверяйте, чтобы выключатель стоял в положении ВЫКЛ. Также производите эту проверку перед транспортировкой инструмента. Во избежание несчастных случаев не переносите инструмент с пальцем на курке и не включайте его в сеть, когда выключатель стоит в положении ВКЛ.
- Перед запуском инструмента выньте из него все затяжные ключи. Затяжной ключ на подвижной детали инструмента может вызвать тяжелые травмы.
- Не выгибайте руки далеко. Крепко держитесь на ногах. Устойчивое рабочее положение позволяет лучше контролировать инструмент в случае неожиданности.
- Пользуйтесь адекватной одеждой. Не надевайте широкую одежду и бижутерию. Держите волосы, одежду и перчатки подальше от подвижных деталей инструмента. Широкая одежда, бижутерия и длинные волосы могут попасть в подвижные детали.

ИСПОЛЬЗОВАНИЕ И ОБСЛУЖИВАНИЕ ЭЛЕКТРИЧЕСКОГО ИНСТРУМЕНТА

- Не форсируйте инструмент. Используйте инструмент, подходящий для каждой данной работы. Инструмент будет работать производительнее и надежнее в режиме, для которого он был разработан.
- Не пользуйтесь электрическим инструментом, если выключатель не работает. Если инструмент нельзя включить или выключить, это опасно. Его необходимо отремонтировать.
- Храните электрический инструмент подальше от детей. Не доверяйте инструмент рабочим, не знающим его или не прочитавшим настоящее руководство. В руках неопытных рабочих инструменты представляют опасность.
- Заботливо ухаживайте за инструментами. Проверяйте линейность подвижных деталей. Проверяйте целостность всех деталей. Проверяйте сборку инструмента и все элементы, от которых зависит его работа. При поломке деталей ремонтируйте их, прежде чем использовать.
- Держите инструменты заточенными и чистыми. Заточенный и чистый режущий инструмент не застрянет при работе и позволит лучше его контролировать.
- Соблюдайте настоящие правила техники безопасности в обращении с инструментом, аксессуарами, насадками и пр. Учитывайте особенности инструмента, рабочего места и предстоящей работы. Во избежание опасных ситуаций, пользуйтесь электрическим инструментом только для тех работ, для которых он предназначен.

Русский (Перевод оригинальных инструкций)

ПРАВИЛА ТЕХНИКИ БЕЗОПАСНОСТИ ДЛЯ АККУМУЛЯТОРНЫХ ИНСТРУМЕНТОВ

- Прежде чем устанавливать аккумулятор, проверьте, чтобы выключатель стоял в положении ВЫКЛ или был заблокирован. Установка аккумулятора на включенный инструмент ведет к несчастным случаям.
 - Заряжайте аккумулятор только в зарядном устройстве, рекомендованном изготовителем. Зарядное устройство для одних аккумуляторов может вызвать пожар при использовании с другим типом аккумуляторов, чем продолжаться использоваться инструментом. Многие несчастные случаи происходят из-за неправильного ухода за инструментами.
 - Заряжайте аккумулятор только в зарядном устройстве, рекомендованном изготовителем. Зарядное устройство для одних аккумуляторов может вызвать пожар при использовании с другим типом аккумуляторов.
 - Инструмент должен работать только на специально предназначенном для него аккумуляторе. Использование других аккумуляторов может вызвать пожар
- В нерабочее время держите аккумулятор подальше от металлических предметов, таких как скрепки, монеты, ключи, винты, гвозди, и любых других предметов, которые могут замкнуть контакты аккумулятора. Короткое замыкание клемм аккумулятора может вызвать ожоги или пожар.
- Избегайте контакта с электролитом в случае его утечки. В случае случайного контакта с электролитом немедленно промойте пораженное место чистой водой. Если электролит попал в глаза, обратитесь к врачу. Электролит может вызвать раздражение или ожог.

ОБСЛУЖИВАНИЕ

- Ремонтные работы должны производиться квалифицированным техником с использованием марочных запчастей. Тогда электрическим инструментом можно работать в полной безопасности.

ПРЕДОСТЕРЕЖЕНИЕ ОТНОСИТЕЛЬНО БЕЗОПАСНОГО ПОЛЬЗОВАНИЯ КУСТОРЕЗА

- Не допускайте контакта частей вашего тела с ножевым полотном. Не снимать срезаемый или удерживаемый материал, подлежащий срезке, во время движения ножевого полотна. Убедитесь, что выключатель находится в положении Выкл, (off) при очистке застрявшего материала. Невнимательное обращение с кусторезом при его эксплуатации может привести к серьезным человеческим травмам
- Переносите кусторез за ручку с остановленным ножевым полотном. При транспортировке или хранении кустореза всегда надевайте крышку для режущего устройства. Должное обращение с кусторезом сократит возможные человеческие травмы от ножевого полотна.
- Держите инструмент только за изолированные

поверхности, поскольку лезвия ножей могут коснуться скрытой электропроводки.

ПЕРЕД НАЧАЛОМ РАБОТЫ ПРОЧИТЕ ВСЕ ПРАВИЛА ТЕХНИКИ БЕЗОПАСНОСТИ.

- Внимательно прочтите все инструкции по технике безопасности. Ознакомьтесь с инструментом.
- Не пользуйтесь инструментом в уставшем состоянии или в недуге, в состоянии алкогольного или наркотического опьянения, а также под воздействием медикаментов.
- Перед началом работы проверяйте состояние инструмента. Заменяйте поврежденные детали. Проверьте, чтобы из аккумулятора не тек электролит.
- Проверьте целостность и затяжку всего крепежа и средств безопасности. Заменяйте растрескавшиеся, разбитые и поврежденные полотна и прочие детали. Проверьте установку и крепеж полотна. Это избавит от опасности поломки инструмента и тяжелых травм как самого пользователя, так и посторонних.
- Пользуйтесь адекватными инструментами. Пользуйтесь инструментом только для тех работ, для которых он предназначен.
- Не пользуйтесь инструментом, если выключатель не работает. Если инструмент нельзя включить или выключить, это опасно. Его необходимо отремонтировать.
- Очищайте зону стрижки перед работой. Убирайте шнуры, провода, веревки и прочие предметы, могущие попасть в полотно.
- Посторонние, дети, и домашние животные не должны приближаться к рабочему месту. Не подпускайте посторонних, детей и животных ближе 15 метров: во время стрижки из-под полотна могут вылетать разные предметы. Присутствующим при работе рекомендуется пользоваться защитными очками. Если во время работы кто-то подходит, немедленно останавливайте кусторез.
- Во избежание удара током, не оставляйте зарядное устройство под дождем, солнцем, а также в жарких и влажных местах.
- Не работайте кусторезом мокрыми руками.
- Неопытным работникам и детям до 15 лет работать кусторезом запрещается.
- Во избежание глазных травм, при работе кусторезом всегда пользуйтесь защитными очками.
- При пыльных работах также пользуйтесь защитным забралом и респиратором.
- Пользуйтесь адекватной одеждой. Не надевайте широкую одежду или бижутерию. Они могут попасть в подвижные части инструмента. При наружных работах пользуйтесь резиновыми перчатками и нескользящей обувью.

Русский (Перевод оригинальных инструкций)

- Закалывайте длинные волосы выше плеч, чтобы они не попали в подвижные части инструмента.
- Не оставляйте инструмент или аккумулятор под дождем или в сырых местах.
- При переноске и укладке на хранение не забывайте зачехлять полотно кустореза.
- Следите за рабочим окружением и будьте бдительны: за шумом инструмента можно не услышать других звуков.
- Перед запуском инструмента всегда проверяйте, не осталось ли в нем затяжных ключей.
- Перед работой всегда проверяйте установку рукояток и систем защиты.
- Никогда не работайте инструментом, если в нем не хватает каких-либо деталей или если на него установлены не рекомендованные аксессуары.
- В зависимости от способа использования инструмента, вибрация электроинструмента во время работы может отличаться от приведенной суммарной величины.
- Считается, что вибрация ручного инструмента может привести к проявлению у отдельных лиц так называемой болезни Рейно (Raynaud's Syndrome). Симптомы могут включать покалывание, онемение и побеление пальцев (как при переохлаждении). Наследственные факторы, переохлаждение и повышенная влажность, диета, курение и неверные приемы работы могут способствовать развитию данных симптомов. Существует ряд мер, которые можно предпринять для снижения воздействия вибрации:
- Одевайтесь теплее в холодную погоду. При работе с устройством пользуйтесь перчатками, чтобы руки и запястья были в тепле. Считается, что холодная погода является основным фактором, способствующим возникновению болезни Рейно (Raynaud's Syndrome.).
- После каждого этапа работы выполните упражнения для усиления кровообращения.
- Чаще делайте перерывы в работе. Сократите длительность ежедневного пребывания на открытом воздухе.
- Для работы надевайте плотные брюки, безопасную нескользящую обувь и перчатки. Не работайте кусторезом в шортах, сандалиях или босиком.
- Не работайте в плохо освещенных местах. Следите за хорошим освещением рабочего места (дневной или искусственный свет).
- Всегда держите равновесие и не работайте на неустойчивых поверхностях. Крепко держитесь на ногах и не вытягивайте руки слишком далеко. Не пользуйтесь инструментом на лестнице.
- Не форсируйте инструмент. Инструмент будет работать производительней и надежней в режиме, для которого он был разработан.
- Перед чисткой, ремонтом и регулировкой инструмента отпустите курок, подождите, пока инструмент полностью остановится и снимите с него аккумулятор.
- Кусторез предназначен только для стрижки кустов и живых изгородей. Не используйте кусторез в других целях.
- Перед запуском кустореза убедитесь в том, что на тракторной полотно нет препятствий.
- Если кусторез наткнулся на препятствие или в полотно попал посторонний предмет, немедленно остановите его, снимите с него аккумулятор и проверьте целостность деталей. Не пользуйтесь инструментом, не сделав необходимый ремонт. Не пользуйтесь инструментом, если детали не затянуты или повреждены.
- Следите за своими действиями. Будьте рассудительны.
- Заботливо ухаживайте за кусторезом. Чтобы инструмент работал производительнее и в полной безопасности, следите за чистотой и заточкой полотна. Смазывайте и меняйте аксессуары в соответствии с инструкциями. Следите за тем, чтобы ручки инструмента были всегда сухими и чистыми, чтобы на них не оставалось следов масла или жира.
- Проверяйте целостность деталей. Прежде чем продолжать пользоваться инструментом, проверьте рабочее состояние поврежденных деталей или аксессуаров. Проверяйте линейность подвижных деталей. Проверяйте целостность всех деталей. Проверяйте сборку инструмента и все элементы, от которых зависит его работа. Чехол полотна или любая другая деталь должны быть отремонтированы или заменены в Центре технического обслуживания , если только в настоящем руководстве по эксплуатации нет других указаний.
- Во избежание порезов держите руки подальше от полотна.

При появлении каких-либо из указанных симптомов сразу же прекратите работу и обратитесь по их поводу к врачу.

ПРАВИЛА ТЕХНИКИ БЕЗОПАСНОСТИ ПРИ РАБОТЕ КУСТОРЕЗОМ

- Не работайте кусторезом без передней ручки. При работе держите инструмент обеими руками.
- Во избежание риска случайного запуска, не носите инструмент с пальцем на курке выключателя.
- Будьте бдительны. Следите за своими действиями и будьте рассудительными.

Русский (Перевод оригинальных инструкций)

⚠ ПРЕДУПРЕЖДЕНИЕ

После остановки устройства лезвия подолзают двигаться в течение некоторого времени.

- Держите руки, лицо и ноги подальше от подвижных частей. Не дотрагивайтесь до полотна и не пытайтесь остановить его во время работы.
- При переходе с одного рабочего места на другое выключайте мотор.
- Не оставляйте в инструменте опилки и остатки кустов. Полотно может заблокироваться.
- Во избежание повреждений и неразрешенного пользования инструментом, храните его в сухом месте, на высоте или под замком. Храните инструмент в местах недоступных детям и неопытным работникам.
- В нерабочее время зачехляйте полотно кустореза.
- Не окунайте кусторез в воду и другие жидкости и ничем не опрыскивайте его. Следите за тем, чтобы ручки инструмента были всегда сухими и чистыми, чтобы на них не оставалось обрезков кустов. Чистите инструмент после каждого использования. Следуйте инструкциям из раздела "Хранение кустореза".
- Перед транспортировкой проверяйте крепление деталей инструмента.
- Храните настоящее руководство. Регулярно перечитывайте его и информируйте других пользователей. Одалживая инструмент, прикладывайте к нему настоящее руководство по эксплуатации.

РЕМОНТ

- Поручайте ремонт инструмента квалифицированному специалисту. Обслуживание и ремонт, производимые неквалифицированными техниками, ведут к травмам и поломке инструмента. Несоблюдение этого правила аннулирует гарантию на инструмент.

- При обслуживании пользуйтесь только марочными запчастями. Соблюдайте инструкции из раздела "Обслуживание" настоящего руководства. Это поможет избежать тяжелых травм и поломки инструмента. Несоблюдение этого правила аннулирует гарантию на инструмент.









⚠ ПРЕДУПРЕЖДЕНИЕ

Если в комплекте не хватает деталей, не пользуйтесь инструментом, не установив их. Несоблюдение этой инструкции может повлечь тяжелые травмы.



ХРАНИТЕ НАСТОЯЩИЕ ИНСТРУКЦИИ ПО ТЕХНИКЕ БЕЗОПАСНОСТИ. РЕГУЛЯРНО ПЕРЕЧИТЫВАЙТЕ ИХ И ИНФОРМИРУЙТЕ ДРУГИХ ПОЛЬЗОВАТЕЛЕЙ. ОДАЛЖИВАЯ ИНСТРУМЕНТ, ПРИКЛАДЫВАЙТЕ К НЕМУ НАСТОЯЩЕЕ РУКОВОДСТВО ПО ЭКСПЛУАТАЦИИ.

Русский (Перевод оригинальных инструкций)**ОБОЗНАЧЕНИЯ**

На данном инструменте могут присутствовать некоторые из следующих обозначений. Изучите их и запомните, что они означают. Правильное понимание данных обозначений позволит Вам лучше и безопаснее пользоваться данным устройством.

ЗНАК	ЗНАЧЕНИЕ И ПОЯСНЕНИЕ
	Предосторожности, которые обеспечивают вашу безопасность.
	Citiți manualul de utilizare și respectați avertismentele și măsurile de siguranță.
	Надевайте защитную одежду и обувь.
	Отбрасываемые предметы могут отскакивать рикошетом и приводить к получению травмы или причинению вреда имуществу.
	Пользуйтесь плотными и нескользящими рабочими перчатками.
	Не подпускайте посторонних, особенно детей и домашних животных, менее чем на 15 метров к месту проведения работ.
	Не пользуйтесь инструментом под дождем!
	Опасность! Не допускайте попадания рук и ног в зону работы лезвия.
	Конструкция с двойной изоляцией

Следующие предупреждающие знаки и формулировки предназначены для обозначения уровня опасности, возникающей при работе с данным устройством.

ЗНАК	ЗНАЧЕНИЕ
	Указывает на безусловно опасную ситуацию, которая, в случае возникновения, влечет за собой смертельный исход или тяжкое телесное повреждение.
	Указывает на потенциально опасную ситуацию, которая, в случае возникновения, влечет за собой смертельный исход или тяжкое телесное повреждение.
	Указывает на потенциально опасную ситуацию, возникновение которой может повлечь за собой телесное повреждение малой или средней тяжести.
	Употребляется без предупреждающего знака. Указывает на ситуацию, которая может привести к повреждению имущества.

Русский (Перевод оригинальных инструкций)

ОБЩИЕ ХАРАКТЕРИСТИКИ

Model	2201207
Motop	24 volts
Скорость на холостом ходу	2800 SPM
Скорость режущего полотна	2800 SPM
Длина полотна	470 mm
Мощность резки	17 mm
Замеренный уровень звукового давления	78 dB(A), k=3
Гарантированный уровень акустической мощности	94 dB(A)
Неточность размеров	<2.5 m/s ² , k=1.5 m/s ²
Вибрация	2.6 kg

ОПИСАНИЕ

1. ЧЕХОЛ ПОЛОТНА
2. ПОЛОТНО
3. ОТРАЖАТЕЛЬ
4. ПЕРЕДНЯЯ РУКОЯТКА
5. Задняя рукоятка
6. Аккумулятор
7. После запуска
8. Перед триггера

РАБОТА

Подробную информацию об их зарядке см. в руководстве пользователей для аккумуляторных батарей Ryobi и зарядных устройств.

ПРИМЕЧАНИЕ. Во избежание получения тяжелой травмы всегда извлекайте аккумуляторную батарею из устройства и не касайтесь кнопки блокировки при переносе или транспортировке инструмента.

УСТАНОВКА АККУМУЛЯТОРА

- Вставьте аккумулятор в триммер. Для этого совместите пазы аккумулятора с ребрами триммера. См. Рис. 2.
- Перед началом работы проверьте, чтобы застегжки с двух сторон аккумулятора застегнулись и чтобы аккумулятор был правильно вставлен в триммер.

СНЯТИЕ АККУМУЛЯТОРА

- Чтобы снять аккумулятор с триммера, нажмите на застегжки с обеих сторон аккумулятора. См. Рис. 2.
- Снимите аккумулятор с триммера.

⚠ ПРЕДУПРЕЖДЕНИЕ

Вставляя аккумулятор в триммер, проверяйте, чтобы его пазы совпадали с ребрами в триммере и чтобы застегжки правильно застегнулись. Неправильная установка аккумулятора может повредить внутренние детали.

ЗАПУСК КУСТОРЕЗА См. Рис. 3.

- Снимите чехол с полотна.
- Держите триммер-кусторез двумя руками, одной рукой нажмите переднюю кнопку запуска, а другой — заднюю кнопку запуска.

ОСТАНОВКА КУСТОРЕЗА

- Отпустите переднюю и заднюю кнопку запуска, чтобы остановить триммер-кусторез.
- Снимите аккумуляторную батарею со шпалерных ножиц.

СОВЕТЫ ПО ИСПОЛЬЗОВАНИЮ

- Не форсируйте инструмент в стрижке слишком густых кустов. Полотно может согнуться и замедлить ход. Если полотно замедляет свой ход, стригите медленнее.
- Не пытайтесь стричь стволы или ветки толще 15 мм и прочие слишком крупные для зубьев полотна поросли. Отрезайте толстые ветки ручной пилой или секатором.
- Для очень точной стрижки кустарника рекомендуется пользоваться веревкой. Определите нужный уровень стрижки. Натяните веревку вдоль кустарника на этом уровне. Стригите кустарник прямо над натянутой веревкой как показано на рис. 4. Стригите бока кустарника под прямым углом (см. рис. 5). Тогда стрижка будет ровной. Если зубья полотна заедают, остановите мотор, подождите пока полотно полностью остановится и снимите аккумулятор, прежде чем вынимать из полотна застрявшие ветки.
- При стрижке колочего кустарника надевайте перчатки. При стрижке молодого кустарника делайте кусторезом широкие движения, чтобы его зубья ухватили ветки. При стрижке взрослого кустарника, наоборот, делайте возвратно-поступательные движения, т.к. его ветки толще.

Русский (Перевод оригинальных инструкций)**▲ ПРЕДУПРЕЖДЕНИЕ**

Если зубья кустореза дотронулись до электрических проводов, **НЕ ДОТРАГИВАЙТЕСЬ ДО ПОЛОТНА! ОНО МОЖЕТ ЭЛЕКТРИЗОВАТЬСЯ. ЭТО ОЧЕНЬ ОПАСНО.** Держите кусторез за основную изолированную ручку и аккуратно отложите его подальше. Отключите питание задетого электропровода, прежде чем вынимать его из зубьев полотна. Несоблюдение этого правила техники безопасности может повлечь за собой тяжелые травмы.

▲ ПРЕДУПРЕЖДЕНИЕ

Очищайте зону стрижки перед работой. Убирайте шнуры питания, электропровода и веревки. Они могут попасть в зубья полотна и вызвать тяжелые травмы.

▲ ПРЕДУПРЕЖДЕНИЕ

Никогда не пользуйтесь растворителями для чистки пластмассовых деталей. Большинство пластмасс может повредиться от обычных растворителей. Для удаления грязи, масла, жира, пыли и т.д. пользуйтесь чистой тряпкой. В случае смены деталей пользуйтесь только марочными запчастями Greenworks Tools. Использование любых других запчастей может представлять опасность или повредить инструмент.

▲ ПРЕДУПРЕЖДЕНИЕ

Пластмассовые детали никогда не должны обрабатываться тормозной жидкостью, бензином, нефтепродуктами, едкими маслами и т.д. Эти химикаты содержат вещества, которые могут испортить, ослабить или разрушить пластмассу.

ОБСЛУЖИВАНИЕ И РЕМОНТ**ОБСЛУЖИВАНИЕ ПОЛОТНА КУСТОРЕЗА****▲ ПРЕДУПРЕЖДЕНИЕ**

Не забывайте, что аккумуляторные инструменты всегда готовы к работе, т.к. их не надо включать в сеть. Во избежание тяжелых травм, при обслуживании и смене полотна всегда снимайте аккумулятор и будьте крайне бдительны.

▲ ПРЕДУПРЕЖДЕНИЕ

Во избежание тяжелых травм, перед ремонтом, чисткой или разборкой инструмента снимайте с него аккумулятор.

ОБСЛУЖИВАНИЕ ПОЛОТНА

- Смазывайте полотно после каждого использования.
- Регулярно проверяйте износ и целостность зубьев.
- При замене пользуйтесь только марочными полотнами.

СМАЗКА ПОЛОТНА См. Рис. 6.

- Снимите аккумулятор с кустореза.
- Для большей производительности и продления срока службы полотна смазывайте его до и после каждого использования. Перед смазкой полотна снимите аккумулятор и положите кусторез на ровную поверхность. Нанесите легкое моторное масло на верхний край полотна как показано на рис. 6.
- При необходимости смазывайте полотно в перерывах между работой. В этом случае остановите кусторез, снимите аккумулятор и смажьте полотно. После смазки продолжайте работу. Никогда не смазывайте полотно работающего кустореза.

СМАЗКА КУСТОРЕЗА

- Все подшипники были смазаны на заводе высококачественной смазкой на весь срок службы инструмента в нормальном режиме работы. Инструмент не нуждается в дополнительной смазке.

▲ ПРЕДУПРЕЖДЕНИЕ

Не пытайтесь модифицировать инструмент или устанавливать на него не рекомендованные в настоящем руководстве аксессуары. Подобные модификации и преобразования представляют собой неправильное использование инструмента и могут создать опасные ситуации, ведущие к тяжелым травмам.

▲ ПРЕДУПРЕЖДЕНИЕ

Регулярно осматривайте инструмент и проверяйте целостность его деталей и их крепеж. Во избежание тяжелых травм, проверяйте затяжку всех винтов и крепеж всех деталей.

ОБСЛУЖИВАНИЕ КУСТОРЕЗА**▲ ПРЕДУПРЕЖДЕНИЕ**

Во избежание тяжелых травм, перед ремонтом, чисткой или разборкой инструмента снимайте с него аккумулятор.

Русский (Перевод оригинальных инструкций)

- Снимите аккумулятор.
- Очистите кусторез тряпкой с моющим средством.
- Не пользуйтесь сильными моющими средствами для чистки пластмассового картера и ручек. Они могут повредиться от различных ароматических масел, например хвойных или лимонных, а также от растворителей, например от керосина.
- Осторожно! Влажность может вызвать удар током. Вытирайте инструмент мягкой сухой тряпкой.
- Для чистки вентиляционных жалюзи картеров аккумулятора и мотора пользуйтесь щеточкой или воздухом из малоомощного пылесоса.
- Следите за тем, чтобы вентиляционные жалюзи никогда не забивались.

ХРАНЕНИЕ КУСТОРЕЗА

- Перед укладкой на хранение тщательно очистите кусторез. Храните кусторез в сухом проветриваемом помещении, вне пределов досягаемости детей. Не держите его рядом с коррозионными веществами, такими как садовые химикаты или размораживающая соль.
- Перед укладкой на хранение всегда зачехляйте полотно как показано на рис. 7 .
- Храните и заряжайте аккумулятор в прохладном месте. Температуры выше и ниже комнатной сокращают срок службы аккумулятора.
- Храните аккумуляторную батарею в сухом месте при температуре не выше 27 °C.
- Никогда не храните разряженные аккумуляторы. После использования дайте аккумулятору остыть и сразу зарядите его.
- Со временем аккумуляторы теряют силу зарядки. Чем выше температура, тем быстрее аккумулятор теряет силу зарядки. При продолжительном простое кустореза, заряжайте аккумулятор каждые месяц или два. Это продлит срок его службы.

УТИЛИЗАЦИЯ

Раздельный сбор мусора. Это изделие не должно утилизироваться вместе с другими бытовыми отходами. После окончания срока службы изделия Greenworks не выбрасывайте его вместе с бытовыми отходами. Подготовьте его для раздельного сбора мусора.



Раздельный сбор обработанных изделий и использованных упаковочных материалов позволяет их перерабатывать и повторно использовать. Использование переработанных материалов помогает предотвратить загрязнение окружающей среды и снижает спрос на сырье.

Batteries



Li-ion

В конце срока службы батарей утилизируйте их с надлежащей заботой об окружающей среде. Батарея содержит вещества, которые являются опасными для вас и окружающей среды. Ее следует снять и отправить для утилизации в пункт приема отработанных литий-ионных батарей.



Politique de garantie de Greenworks Tools pour les outils de bricolage

PÉRIODE DE LA GARANTIE

Tous les nouveaux outils Greenworks Tools sont livrés avec une garantie de 2 ans protégeant l'outil contre les défauts de matériau et main d'œuvre à partir de la date d'achat originale. Une garantie de 30 jours est disponible pour les outils utilisés à titre professionnel, car les outils Greenworks sont principalement conçus pour être utilisés par des bricoleurs. Cette garantie est incessible.

LIMITATIONS

Cette garantie s'applique uniquement aux pièces/composants défectueux et ne couvre pas les réparations dues à :

1. L'usure normale.
2. Une amélioration ou un réglage de routine.
3. Les dommages causés par une manutention inadéquate/un abus/une utilisation inadéquate ou une négligence.
4. Une surchauffe due à une manque de maintenance.
5. Les dommages dus à des fixations/installations se desserrant/détachant en raison d'un manque de maintenance.
6. Les dommages causés par un nettoyage à l'eau.
7. Les outils entretenus ou réparés par un centre de réparation non agréé par Greenworks Tools.
8. Les outils assemblés ou réglés de manière incorrecte.
9. Les dommages causés par une utilisation inadéquate de l'outil.
10. Les dommages causés par un aménagement pour l'hiver inadéquat (nettoyeur à haute pression).
11. Les éléments considérés par des consommables ne sont pas normalement couverts par la garantie, cela inclut mais ne se limite pas aux éléments suivants :

- Piles
- Câbles électriques
- Lames et assemblages des lames
- Courroies
- Filtres
- Mandrins et supports pour outils

12. Certains produits peuvent contenir des composants comme des moteurs, des transmissions d'un autre fabricant, ces éléments sont soumis à la politique de garantie du fabricant respectif, sauf si Greenworks Tools Europe GmbH accepte de garantir des réparations en dehors de la période de garantie dudit fabricant.
13. Les outils d'occasion ne sont pas couverts par cette politique de garantie.
14. L'installation des pièces de rechange ou accessoires supplémentaires non fournis ou approuvés par Greenworks Tools Europe GmbH.

Garantie

Une preuve d'achat est requise pour faire valoir la garantie d'un produit liée à cette politique. Le relevé de carte de crédit ne constitue pas une preuve d'achat suffisante. En cas de problème couvert par la garantie, le consommateur doit apporter le produit et sa preuve d'achat au lieu d'achat original. L'appareil sera par la suite expédié à un centre de réparation afin d'y être examiné. En présence de dommage, l'appareil sera réparé et renvoyé gratuitement à l'adresse du consommateur. Il convient de noter que les appareils dont le prix de vente est inférieur à 100 € euros (TTC) sont généralement remplacés par un produit neuf.

Si le centre de réparation juge que l'appareil n'est pas défectueux, il avertira le consommateur qu'il devra payer le coût de la réparation.

Cette politique de garantie est soumise à des modifications régulières, celles-ci visent à s'adapter aux nouveaux produits. Une copie de la politique de garantie est disponible à l'adresse www.greenworkstools.eu.



Greenworks Tools Warranty Policy for DIY machines

PERIOD OF WARRANTY

All new Greenworks Tools machinery is supplied with a 2 year parts and labour warranty from original date of purchase. A 30 day warranty is available for machines used professionally as Greenworks Tools are designed primarily to be used by DIY consumers. This warranty is non-transferable.

LIMITATIONS

This warranty applies only to defective parts/components and does not cover repairs due to:

1. Normal wear and tear.
2. Routine tune up or adjustment.
3. Damage caused by improper handling/abuse/misuse or neglect.
4. Overheating due to lack of maintenance.
5. Damage due to fittings/fasteners becoming loose/detached through lack of maintenance.
6. Damage caused by cleaning with water.
7. Machines serviced or repaired by non-authorised Greenworks Tools service centres.
8. Machines incorrectly assembled or adjusted.
9. Damage caused by improper use of the machine.
10. Damage caused by improper winterisation (pressure washers)
11. Items considered as consumable parts are not normally covered by the warranty, including but not limited to:
 - Batteries
 - Electric cables
 - Blade and blade assemblies
 - Belts
 - Filters
 - Chucks and tool holders
12. Certain products may contain components such as engines, transmissions from an alternative manufacturer, these items will be subject to the appropriate manufacturer's warranty policy except where Greenworks Tools Europe GmbH agrees to underwrite any claims outside the said manufacturer's warranty period.
13. Second hand goods are not covered under this warranty policy.
14. The fitting of spares, replacements or extra components which are not supplied or approved by Greenworks Tools Europe GmbH.

Warranty

To claim a warranty on any product under this policy a proof of original purchase is required. Credit card statement do not qualify as sufficient proof of purchase. In the first instance of a warranty event occurring the consumer should return the product to the original place of purchase with their proof of purchase. The machine will be sent to our central service facility and an inspection made. If the machine be found to be at fault it will be repaired and sent back to the address of the consumer free of charge. Machines that retail for less than €100 euros including sales taxes will generally be replaced.

If the central service facility finds that machine is not found to be at fault then the consumer will be advised they will need to pay for the cost of the repair.

This warranty policy is subject to change from time to time to accommodate the needs of new products. A copy of the latest warranty policy will be available at www.greenworkstools.eu.



Зáruční podmínky nástrojů Greenworks pro hobby zařízení



Гарантийные обязательства компании Greenworks Tools в отношении агрегатов для дома и строительства

DOBA ZÁRUKY

Všechna nová zařízení Greenworks Tools jsou dodávána s 2letou zárukou na díly a provoz od původního data zakoupení. Záruka 30 dnů je poskytována na zařízení používané profesionálně, protože nástroje Greenworks Tools jsou navrženy především k používání hobby spotřebiteli.

Tato záruka je nepřeveditelná.

OMEZENÍ

Tato záruka se vztahuje pouze na vadné díly nebo komponenty a netýká se oprav, které byly způsobeny:

1. Běžným opotřebením a nošením;
2. Rutinním seřizením a nastavením;
3. Škodami způsobenými nesprávnou manipulací, hrubým zacházením, nevhodným používáním nebo zanedbáním;
4. Přehřátím kvůli nedostatku údržby;
5. Poškozením z důvodu údržby, uvolněním upevňovacích prvků nebo rozpojením způsobeným nedostatečnou údržbou;
6. Poškozením způsobeným čištěním vodou;
7. Servisními pracemi nebo opravami přípravou neautorizovanými servisními středisky Greenworks Tools;
8. Nesprávným sestavením nebo nastavením zařízení;
9. Poškozením způsobeným nesprávným používáním zařízení;
10. Poškozením způsobeným nesprávnou přípravou na zimu (tlakové myčky).
11. Na položky, které jsou považovány za spotřební díly, se normálně nevztahuje záruka, včetně, ale nikoli výhradně na:
 - Baterie
 - Elektrické kabely
 - Čepele a sestavy čepele
 - Pásy
 - Filtry
 - Sklíčidla a držáky nástrojů

12. Některé produkty mohou obsahovat součásti, jako jsou motory, převodovky od alternativního výrobce. Na tyto položky se budou vztahovat záruční podmínky příslušného výrobce vyjma těch případů, kde společnost Greenworks Tools Europe GmbH souhlasí s tím, že se zaručí za veškeré nároky mimo záruku uvedeného výrobce.

13. Tyto záruční podmínky se vztahují na použité zboží.

14. Záruka se nevztahuje na montáž náhradních dílů, výměnu nebo zvláštní komponenty, které nejsou dodávány nebo schváleny společností Greenworks Tools Europe GmbH.

Záruka

Nárokování záruky na výrobek v rámci těchto podmínek vyžaduje doklad od zakoupení. Výpis z kreditní karty se nepovažuje za dostatečný důkaz o zakoupení. Pokud nastane událost spojená s nárokováním záruky, v první řadě musí spotřebitel produkt vrátit do původního místa nákupu s dokladem o zakoupení. Zařízení bude zasláno do našeho centrálního servisního podniku, kde bude provedena jeho kontrola. Je-li zařízení vadné, bude bezplatně opraveno a zasláno zpět na adresu spotřebitele. Zařízení, jejichž maloobchodní cena byla menší nebo rovna 100 EUR včetně DPH, budou obvykle vyměněna.

Jestliže centrální servisní podnik zjistí, že stroj není vadný, pak bude spotřebitel na tuto skutečnost upozorněn a bude muset zaplatit za náklady na opravu.

Tyto záruční podmínky se mohou čas od času změnit, aby vyhovovaly potřebám nových výrobků. Kopie nejnovějších záručních podmínek bude k dispozici na webu www.greenworkstools.eu.

СРОК ГАРАНТИИ

Все новые агрегаты поставляются, в случае домашнего использования, с 2-летней гарантией от первоначальной даты покупки на запчасти и работу по ремонту, и 1 год на аккумуляторные батареи и, в случае коммерческого использования, с гарантией 90 дней от первоначальной даты покупки на запчасти и работу по ремонту.

На профессиональную технику 80Вольт и аккумуляторные ручные инструменты 24Вольт (отвертки, дрели, лобзики, циркулярная пила, гайковерты, фонарик, мульти-устройство) действует гарантия в 1 год. Эта гарантия не подлежит передаче.

ОГРАНИЧЕНИЯ

Настоящая гарантия распространяется только на дефектные части / компоненты и не охватывает ремонт, который потребовался как следствие:

1. Нормального износа.
2. Плановой настройки или регулировки.
3. Ущерб, причиненный в результате неправильного обращения / ненадлежащего использования или пренебрежения.
4. Перегрев из-за отсутствия технического обслуживания.
5. Повреждения, вызванные разбалтыванием / отсоединением фитингов / крепежных деталей, из-за отсутствия технического обслуживания.
6. Повреждения, вызванные очисткой при помощи воды.
7. Агрегаты, обслуживание или ремонт которых проводился не авторизованными сервисными центрами компании GREENWORKS.
8. Агрегаты, неправильно собранные или отрегулированные.
9. Повреждения, вызванные неправильным использованием агрегата.
10. Ущерб, причиненный в результате неправильной подготовки к эксплуатации в зимний период (мощные устройства высокого давления).
11. Позиции, рассматриваемые в качестве расходных деталей, и обычно не покрываемые гарантией, включая, но не ограничиваясь, следующим:
 - Электрические кабели
 - Ножи и режущие полотна
 - Ремни
 - Фильтры
 - Зажимные устройства и держатели инструментов
12. Подрезанные товары не подпадают под данные гарантийные обязательства.
13. Установка запчастей, сменных деталей или дополнительных компонентов, которые не поставляются компанией Greenworks Tools Europe GmbH, или не утверждены этой компанией.

Гарантия

Чтобы подать заявку на гарантийное обслуживание какого-либо продукта в рамках данных гарантийных обязательств, требуется доказательство первоначальной покупки. Доказательство покупки включает в себя одно из:

- Квитанция розничного продавца
- Счет, подтверждающий покупку в Интернете
- Копия свидетельства о регистрации продукта

Продукт необходимо зарегистрировать на сайте:

www.greenworkstools.ru

Выписка по кредитной карте не считается достаточным доказательством покупки. В первую очередь, при возникновении гарантийного случая потребитель должен обратиться в авторизованный сервис, или к импортеру, указанных в инструкции, или на сайте www.Greenworkstools.eu с соответствующим доказательством покупки. Агрегат будет отправлен в наш центральный сервисный центр и там проведена проверка. Если будет установлено, что агрегат неисправен, то он будет бесплатно отремонтирован. Агрегаты, которые продаются в розницу менее чем за 7 000 рублей, включая налоги с продаж, как правило, подлежат замене. Если установлено, что агрегат не является не гарантийным случаем, то потребителю будет предложено оплатить ремонт.

Настоящие гарантийные обязательства подлежат периодическим изменениям, чтобы удовлетворить потребности новой продукции. Копия последней редакции гарантийных обязательств будет доступна на сайте www.greenworkstools.eu и на русскоязычной версии сайта www.greenworkstools.ru.

Адрес сервисной и гарантийной службы в России:

Горячая линия: +74997132292

Россия, Москва, 2-й Грайвороновский проезд 48

Техносервис

Проходная завода «Сатурн»

ИП Осипян

+74997132292

EN EC DECLARATION OF CONFORMITY

Manufacturer: Changzhou Globe Co., Ltd.
Address: No. 65 Xinggang Rd., Zhonglou Zone, Changzhou, Jiangsu, China
Name and address of the person authorised to compile the technical file:
Name: Gary Gao Naixin (Director of Outdoor Power Equipment)
Address: Greenworks Tools Europe GmbH,
Wankelstrasse 40. 50996 Koln Germany

Herewith we declare that the product

Category **CORDLESS HEDGE TRIMMER**

Model **2201207**

Serial Number See product rating label

Year of Construction See product rating label

- is in conformity with the relevant provisions of the Machinery Directive (2006/42/EC)
- is in conformity with the provisions of the following other EC-Directives
 - EMC Directive (2014/30/EU),
 - Noise Emission Directive (2000/14/EC amended by 2005/88/EC)

And furthermore, we declare that

- The following (parts/clauses of) European harmonised standards have been used
 - EN 60745-1; EN 60745-2-15; EN ISO 3744; ISO 11094; EN 55014-1; EN 55014-2

Measured sound power level 93.5 dB(A)

Guaranteed sound power level 94 dB(A)

Conformity assessment method to Annex V / Directive 2000/14/EC

Place, date: Changzhou, 20/04/2016

Signature: Gary Gao Naixin (BEng, CEng, MIET)
Vice President of Engineering



RU ЗАЯВЛЕНИЕ О С ООТВЕТСТВИИ ТРЕБОВАНИЯМ ЕС

Производитель: Changzhou Globe Co., Ltd.

Адрес: No. 65 Xinggang Rd., Zhonglou Zone, Changzhou, Jiangsu, China

Имя и адрес лица, ответственного за подготовку технической документации:

Имя: Gary Gao Naixin (Director de Equipamento Eléctrico para Exteriores)

Адрес: Greenworks Tools Europe GmbH,

Wankelstrasse 40. 50996 Koln Germany

Настоящим мы заявляем, что данный продукт

Категория **АККУМУЛЯТОРНЫЙ КУСТОРЕЗ**

Модель **2201207**

Заводской номер См. паспортную табличку продукта

Год выпуска См. паспортную табличку продукта

- соответствует всем важнейшим положениям Директивы по механическому оборудованию (2006/42/ЕС)
- соответствует всем положениям следующих директив ЕС
Директива EMC (2014/30/EU),
Директива по шуму (2000/14/ЕС с изменениями 2005/88/ЕС)

Кроме этого, мы заявляем, что

- были использованы следующие части или статьи европейских согласованных стандартов
EN 60745-1; EN 60745-2-15; EN ISO 3744; ISO 11094; EN 55014-1; EN 55014-2

Измеренный уровень звуковой мощности 93.5 dB(A)

Гарантируемый уровень звуковой мощности 94 dB(A)

Метод оценки соответствия удовлетворяет Приложению V Директивы 2000/14/ЕС.

Место, дата: Changzhou, 20/04/2016

Подпись: GaryGaoNaixin (BEng, CEng, MIET)

Вице-президент по разработкам

